

**SHARP**®

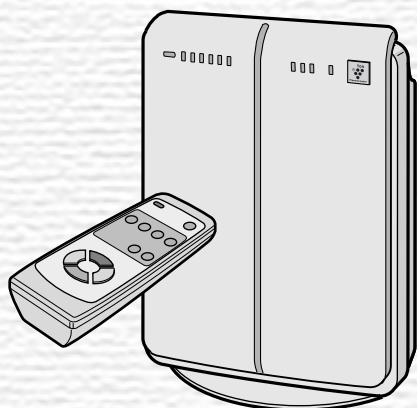

# FU-440E



**Free standing type**  
**Freistehende Ausführung**  
**Type mobile**  
**Tipo vertical sin soporte**  
**Modello strutturalmente indipendente**  
**Vrijstaand type**  
**Напольного типа**

\*Plasmacluster is a trademark of Sharp Corporation.

**AIR PURIFIER**  
**OPERATION MANUAL**

**LUFTREINIGER**  
**BEDIENUNGSANLEITUNG**

**PURIFICATEUR D'AIR**  
**MANUEL D'UTILISATION**

**PURIFICADOR DE AIRE**  
**MANUAL DE USO**

**PURIFICATORE DELL'ARIA**  
**MANUALE OPERATIVO**

**LUCHTREINIGER**  
**GEBRUIKSAANWIJZING**

**ВОЗДУХООЧИСТИТЕЛЬ**  
**РУКОВОДСТВО ПО ЭКСПЛУАТАЦИИ**

ENGLISH

DEUTSCH

FRANÇAIS

ESPAÑOL

ITALIANO

NEDERLANDS

РУССКИЙ





# ENGLISH

## FEATURES

### Plasmacluster Ion Control

The unit controls the ratio of negative ions and positive ions depending on the condition of the room.

#### • Clean Mode

Approximately the same numbers of positive and negative ions are discharged. This mode is effective for reducing some airborne mold.

#### • Ion Control Mode

Plenty of negative ions exist in natural surroundings such as waterfalls or forests. In this mode, negative ions will be released in an increased rate, in order to bring the room air close to this natural environment.

#### • AUTO Plasmacluster Ion Mode

The unit will switch between Clean Mode and Ion Control Mode automatically depending on the amount of impurities in the air detected by the dust and odor sensors.

#### • Filters

##### 1) Pre-Filter

It collects large particles.

##### 2) Washable Active Carbon Filter

Its deodorizing performance can be maintained by washing.

##### 3) HEPA (High Efficiency Particulate Air) Filter with Microbial Control Filter

High-efficiency particle collection including pollen and dust.



This apparatus complies with the requirements of Council Directives 89/336/EEC and 73/23/EEC as amended by Council Directive 93/68/EEC.

## CONTENTS

### IMPORTANT SAFETY INSTRUCTIONS .... E-2

- WARNING ..... E-2
- CAUTIONS CONCERNING OPERATION ... E-2
- REMOTE CONTROL LIMITATIONS ..... E-2
- INSTALLATION GUIDELINES ..... E-3
- FILTER GUIDELINES ..... E-3
- HOW SHARP AIR PURIFIER WORKS ..... E-3

### PART NAMES ..... E-4

- MAIN UNIT DISPLAY ..... E-4
- INCLUDED ..... E-4
- BACK ..... E-4

### PREPARATION ..... E-5

- INSERTING BATTERIES IN THE REMOTE CONTROL ..... E-5
- REMOTE CONTROL USE ..... E-5
- FILTER INSTALLATION ..... E-6

### OPERATION ..... E-8

- MAIN UNIT OPERATION ..... E-8
- REMOTE CONTROL OPERATION ..... E-10

### CARE AND MAINTENANCE ..... E-11

- MAIN UNIT ..... E-11
- ODOR SENSOR / DUST SENSOR ..... E-11
- PRE-FILTER ..... E-11
- WASHABLE ACTIVE CARBON FILTER CARE ..... E-12
- FILTER REPLACEMENT GUIDELINES ..... E-13

### TROUBLE SHOOTING ..... E-14

### SPECIFICATIONS ..... E-15

### INFORMATION ON PROPER DISPOSAL ... E-16

ENGLISH

Thank you for purchasing the SHARP Air Purifier. Please read this manual carefully for the correct usage information. Before using this product, be sure to read the section: "Important Safety Instructions."

After reading this manual, retain it in a convenient location for future reference.



# IMPORTANT SAFETY INSTRUCTIONS

When using electrical appliances, basic safety precautions should be followed, including the following:

**WARNING** - To reduce the risk of electrical shock, fire or injury to persons:

- Read all instructions before using the air purifier.
- Use only a 220-240 volt outlet.
- **Do not use the air purifier if the power cord or plug is damaged or the connection to the wall outlet is loose.**
- Periodically remove dust from the power plug.
- **Do not insert fingers or foreign objects into the intake or air outlet.**
- **When removing the power plug, always hold the plug and never pull the cord.**

Electrical shock and/or fire from short circuit may occur as result.

- **Do not use this air purifier near gas appliances or fireplaces.**
  - **Remove the power plug from the wall outlet before cleaning the unit and when not using the unit.**
- Electrical shock from bad insulation and / or fire from short circuit may occur as a result.
- **If the power cord is damaged, it must be replaced by the manufacturer, its service agent, Sharp authorized servicers or similarly qualified persons in order to avoid a hazard.**
  - Do not operate when using aerosol insecticides or in rooms where there is oily residue, incense, sparks from lit cigarettes, chemical fumes in the air or in very high humidity condition such as a bathroom.

- Use care when cleaning the air purifier. Strong corrosive cleansers may damage the exterior.
- Only Sharp Authorized Servicers should service this air purifier. Contact the nearest Servicer for any problems, adjustments, or repairs.
- The batteries must be removed from the remote control before disposal, and the batteries must be disposed of safely.

## CAUTIONS CONCERNING OPERATION

- Do not block the intake and air outlet.
- Do not use the unit near or on hot objects, such as range or where it may come into contact with steam.
- **Always hold the handle on the back of the main unit when moving it.**  
Holding the front panel when carrying may cause it to detach, thus dropping the unit and resulting in bodily injury.
- **Do not operate the unit without the filter.**  
Not only it does not improve filter performance, it may cause electric shock or malfunction.
- **Clean the exterior with a soft cloth only.**  
The unit surface may be damaged or cracked.  
In addition, the sensor may malfunction as a result.

## REMOTE CONTROL LIMITATIONS

**DO NOT USE THE REMOTE CONTROL IN THE FOLLOWING LOCATIONS:**

- **Any location where there is inverter lighting equipment or electronic spontaneous lighting equipment**  
The remote control may become inoperative. In this case, move away from such lighting equipment or change direction.
- **Location exposed to direct sunlight or fluorescent.**  
The unit may not receive signals from the remote control.





## INSTALLATION GUIDELINES

- **During the operation of the product, please place the unit at least 2m away from equipments which involve electric wave such as televisions, radios or wave clocks, in case electrical interference occurs to such equipments.**
- **Avoid a location where the sensors are exposed to direct wind.**  
The unit may not operate properly.
- **Avoid locations where curtains, etc., come into contact with the intake or air outlet.**  
Curtains, etc., may become dirty or a malfunction may occur.
- **Avoid locations where the unit is exposed to condensation, due to drastic temperature changes.**
- **Place on a stable surface with sufficient air circulation.**
- **Do not install when there is generation of lampblack, such as in a kitchen, etc.**  
The unit surface may crack or the sensor may malfunction as a result.
- **Leave at least 60cm of space from the wall.**  
The wall behind the air outlet may become dirty as time passes. When using the unit for extensive period in the same location, use a vinyl sheet, etc., to prevent the wall from becoming dirty. In addition, periodically clean the wall, etc.

## FILTER GUIDELINES

- Follow the instructions in this manual for correct care and maintenance of the filters.

## HOW SHARP AIR PURIFIER WORKS

An air purifier draws in room air from its air intake, lets the air pass through an Active Carbon Filter (Deodorizing Filter) and a HEPA Filter (dust collection filter) inside of the unit, then discharges the air from its air outlet. The air purifier repeats this process by moving its internal fan. As air passes through, the HEPA Filter can remove dust particles. The Active Carbon Filter gradually absorbs odor elements as they repeatedly pass through the filter. (Odor elements are absorbed by HEPA Filter as well.)

Some odor ingredients absorbed by the filters may become separated and may be discharged through the air outlet and result in additional odor. Depending on the usage environment, this odor may become strong in a shorter period than expected. In this case, purchase the optional replacement filter kit FZ-440SEF.

## NOTE

- The air purifier is designed to remove air-suspended dust and odor, but not harmful gases (for example, carbon monoxide contained in cigarette smoke). If the odor sources still exist, it cannot completely remove the odor. (for example, odors from construction materials and pet odors).
- It is suggested to open the window a bit when you are smoking in order to facilitate ventilation.

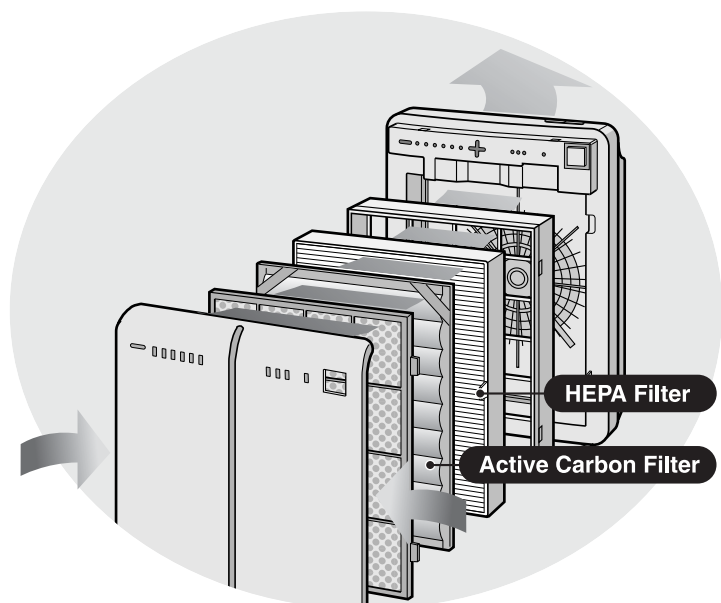



# PART NAMES

## MAIN UNIT DISPLAY

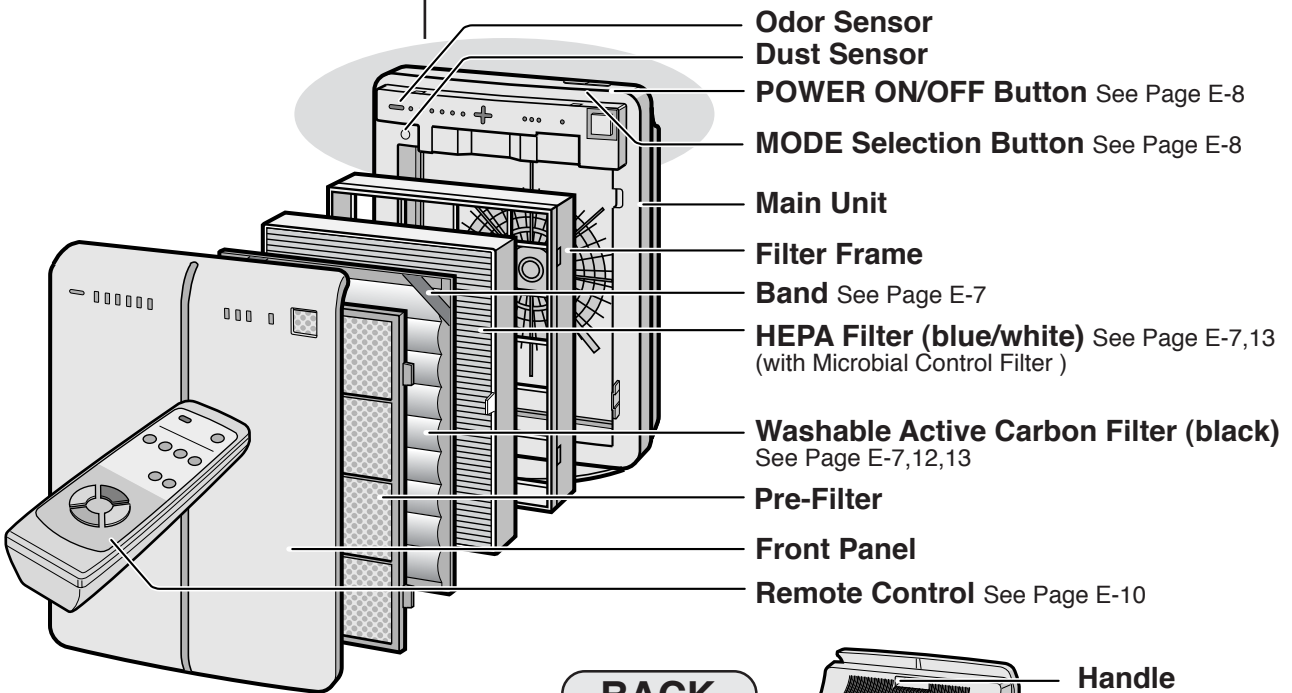
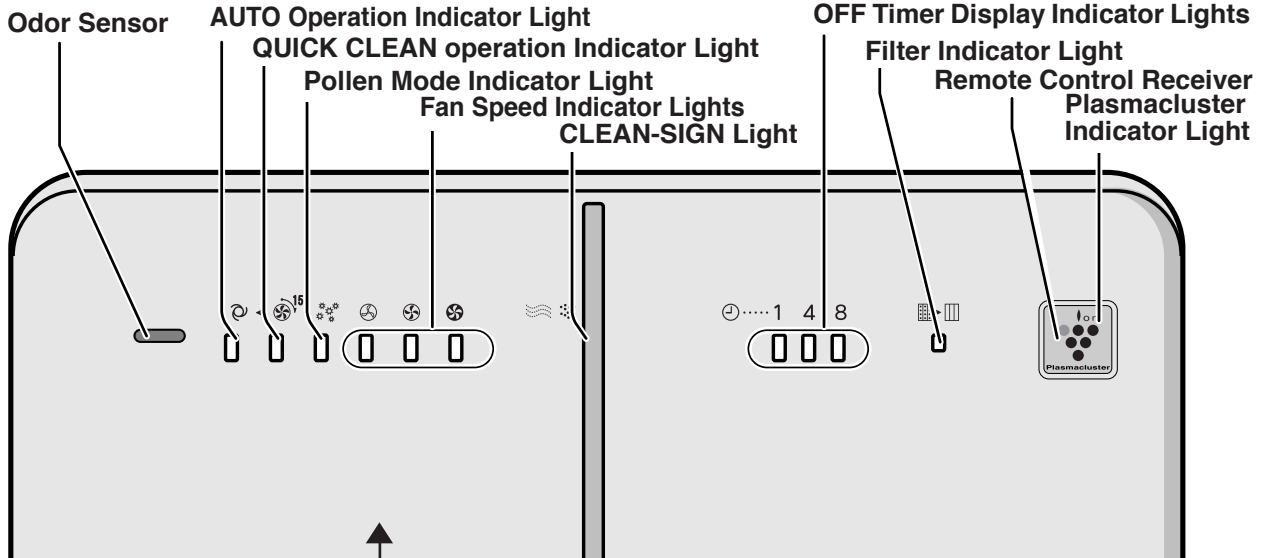

## BACK

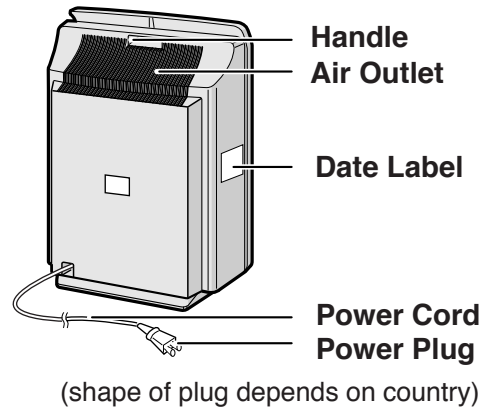

## INCLUDED

- Remote Control (1 unit)
- Battery (AA battery x 2)
- Operation manual



# PREPARATION

## INSERTING BATTERIES IN THE REMOTE CONTROL

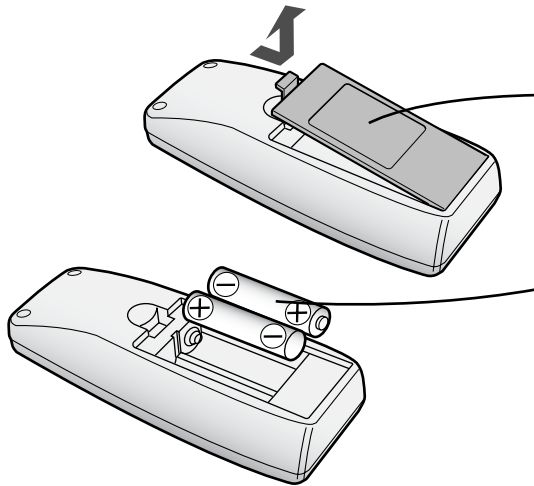

**1 Remove the back cover**  
Press and slide the back cover to remove.

**2 Insert batteries**  
Insert batteries with  $\oplus$  and  $\ominus$  as shown below.

**3 Close the back cover**

### Battery Information

- The battery life is about 1 year.
- The batteries for this remote control are for initial use only . Change the batteries when necessary.
- Incorrect usage of the batteries may cause battery fluid leakage and/or damage. Take care of the following when handling:
  - When replacing the batteries, replace both batteries with new ones of the same type. (Use 2 AA manganese batteries.)
  - When not using the unit or remote control for an extended period, remove the batteries.
  - The batteries are for initial use only and may be depleted within 1 year.

ENGLISH

## REMOTE CONTROL USE

- Operate with the remote control facing the main unit receiver.
- The signal range is about 7m.
- Make sure there are no objects blocking the path of the signal.
- A beep sound will be heard from the main unit when a signal is received.

### NOTE

- Avoid dropping or damaging the remote control, using in a high humidity condition, in direct sunlight or near a heat source.

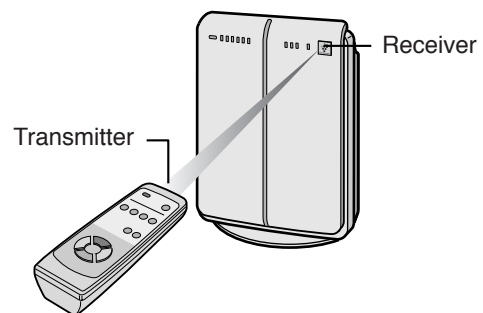

# PREPARATION

Be sure to remove the power plug from the wall outlet.

## FILTER INSTALLATION

To maintain the quality of the filters, they are installed in the main unit within plastic bags. Be sure to remove the filters from the plastic bags before using the unit.

### 1 Remove the filters

#### 1 Remove the Front Panel.

Pull the bottom of the Front Panel.

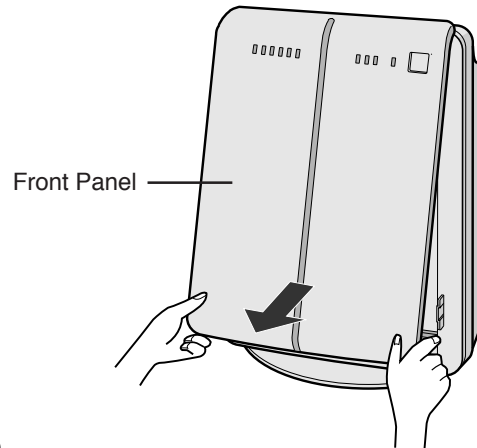

#### 2 Pull out the Filter Frame and remove the Pre-Filter, Active Carbon Filter and HEPA Filter.

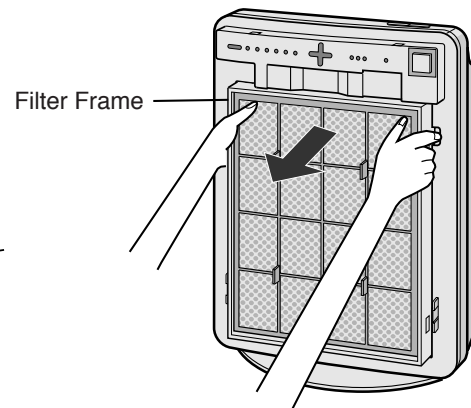
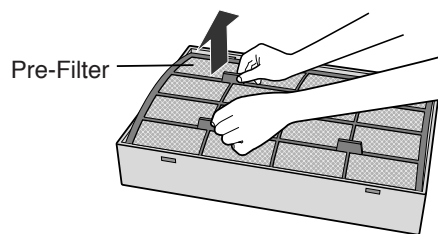

#### 3 Remove the Active Carbon Filter (black) and HEPA Filter (blue) from the plastic bags.

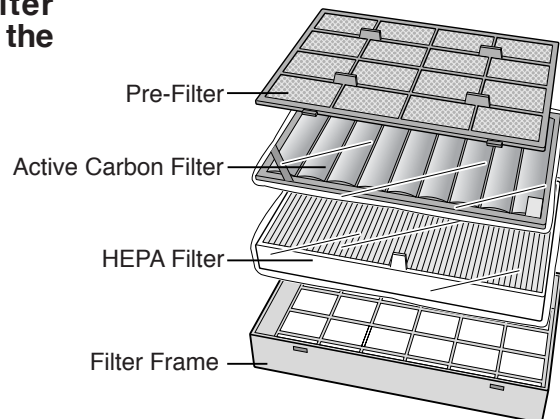
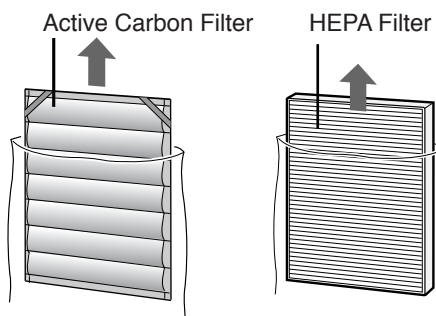





## 2 Install the filters

- 1 Place the HEPA Filter within the Filter Frame with the tabs facing up.**

Do not install the filter backwards or the unit will not operate properly.

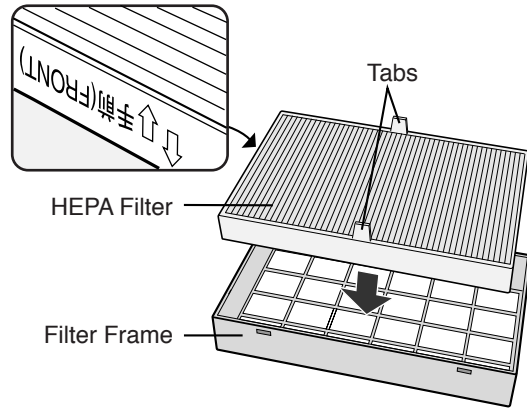

- 2 Place the Active Carbon Filter on top of the HEPA Filter with the bands (2 places) facing up.**

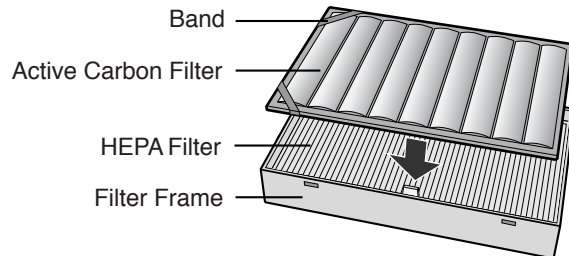

- 3 Place the Pre-filter through the bands (2 places) located in the corners of the Active Carbon Filter.**

Insert the tabs of the pre-filter into the associated holes of the Filter Frame.

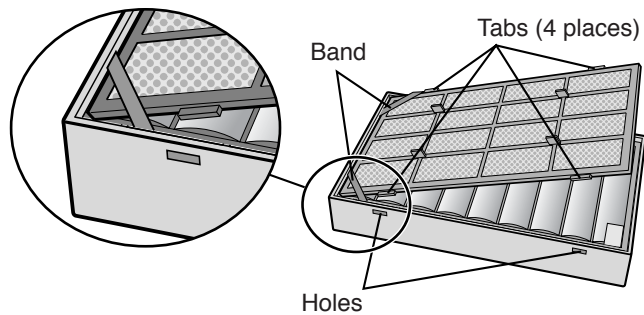

- 4 Mount the Filter Frame to the main unit.**

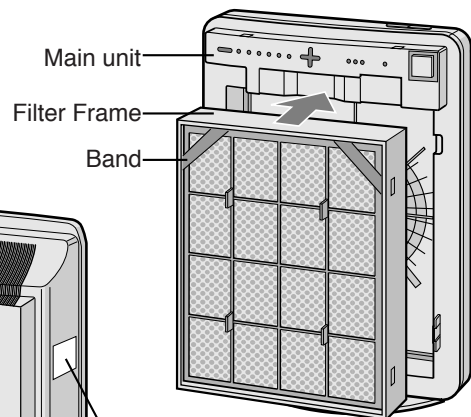

- 5 Fix the Front Panel to the main unit.**

- 6 Fill in the usage start date on the Date Label.**

Use the date as a guide for the Filter Replacement schedule.

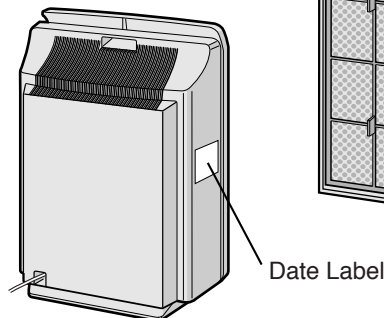

# OPERATION

## Main Unit Controls

- AUTO
- QUICK CLEAN
- POLLEN
- SILENT
- MEDIUM
- MAX

## MAIN UNIT OPERATION

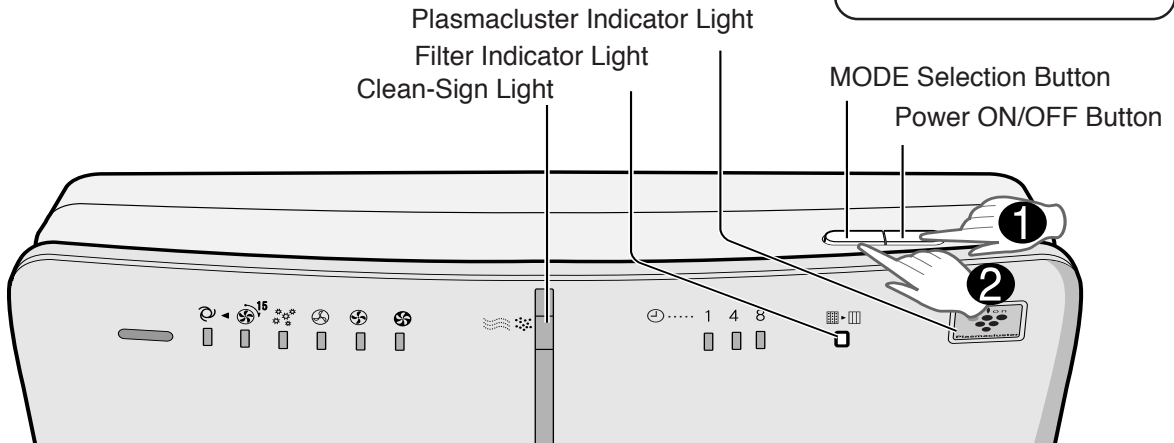

- 1 Power ON/OFF Button**
  - Used to start operation (short beep) and stop operation (long beep)
  - Plasmacluster Indicator Light and Fan Speed Indicator Light turn on/off.
  - Unless unplug the power cord, the operation starts in the previous mode the unit was operated in.
- 2 MODE Selection Button**
  - The operation mode can be switched.

### AUTO operation

The fan speed is automatically switched (HIGH\*, MEDIUM, SILENT) depending on the amount of impurities in the air. The sensors detect the impurities for efficient air purification.

### QUICK CLEAN operation

The unit will operate at HIGH\* fan speed for 15 minutes, then will operate at Auto operation. The operation mode is effective when quick removal of impurities in the air is desired.

### POLLEN mode operation

The unit will operate at HIGH\* fan speed for 10 minutes, then will alternate between MEDIUM and HIGH\* for 20 minutes.

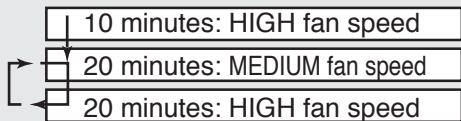

### MAX operation

The unit will operate at a fan speed of MAX.

### MEDIUM operation

The unit will operate at a fan speed of MEDIUM.

### SILENT operation

The unit will operate quietly using minimal air intake.

\* HIGH fan speed is an intermediate speed between MEDIUM and MAX.



## DETERMINING THE BASE IMPURITY RATE

For the first 30 seconds after the power plug is inserted into the wall outlet, the unit will check the conditions of the air. If operation is set to ON during this time, the CLEAN-SIGN LIGHT will alternately flash in green, orange and red.

### PLASMACLUSTER INDICATOR LIGHT

Plasmacluster ion operation is selected using the remote control.

#### Blue light

When the Plasmacluster ion operation is in Clean Mode, or in AUTO Plasmacluster Ion Mode and the air in the room is impure, the light will activate and the unit will operate in Clean Mode.

#### Green light

When the Plasmacluster ion operation is in the Ion Control Mode, or in AUTO Plasmacluster Ion Mode and the air in the room is clean, this light will activate and the unit will operate in Ion Control Mode.

#### Light off

There are no Plasmacluster ions being generated.

- The light can be turned off by using the 'Lights ON/OFF Button' on the Remote Control. In this case, Plasmacluster ions are generated. (Please turn off the light when not required.) (See Page E-10)

### CLEAN-SIGN LIGHT

The color changes according to the air condition.

Clean (Green)      Slightly Impure (Orange)      Very Impure (Red)

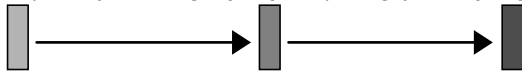

#### ABOUT THE CLEAN-SIGN

- The condition of the CLEAN-SIGN depends on the room air condition detected by the Dust and Odor Sensors when the plug is inserted into the wall outlet.
- It is possible to have a green CLEAN-SIGN with impurities in the air at the time that the air purifier was just introduced to the room environment. After a while, however, the base impurity rate will be adjusted to detect room air condition correctly.
- Use the Lights ON/OFF Button on the remote control to turn off the Indicator light.

### FILTER INDICATOR LIGHT

Clean the Active Carbon Filter when the Filter Indicator Light activates. (The indicator light will activate in about 2 months, when using the unit 24 hours daily.) (See Page E-12)

# OPERATION

## REMOTE CONTROL OPERATION

### POWER ON/OFF Button

- When you press the POWER ON/OFF Button, a short beep will sound and operation will start in AUTO Mode.
- Unless unplug the power cord, the operation starts in the previous mode the unit was operated in.
- To stop, press the POWER ON/OFF Button again. A long beep will sound and operation will stop.

### Auto (Fan Speed) Button

The fan speed switches automatically depending on the amount of impurities in the air.

### Manual (Fan Speed) Button

The fan speed can be switched among Silent, MEDIUM and MAX settings.

### QUICK CLEAN Button

See page E-8

### LIGHTS ON/OFF Button

Switches the Plasmacluster Ion Indicator Light and CLEAN-SIGN Light either ON or OFF.

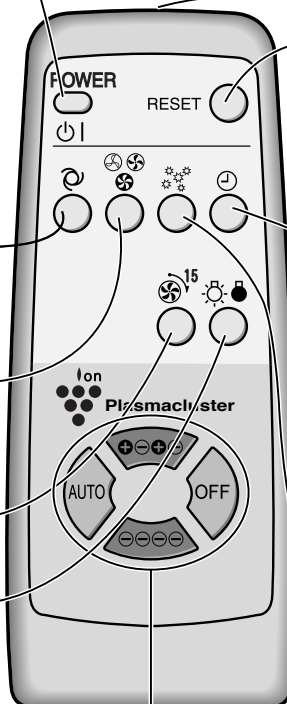

### Operations available with the Remote Control

- AUTO
- MANUAL
- POLLEN
- OFF TIMER
- QUICK CLEAN
- LIGHTS ON/OFF

### Plasmacluster Ion mode selections

- AUTO
- CLEAN
- ION CONTROL
- OFF

### Transmitter

### Filter Reset Button

When the Washable Active Carbon Filter is cleaned and reinserted into the main unit, press the Filter Reset Button. The Filter Indicator light will then go out with a beep.

### Off Timer Button

The set time switches every time the button is pressed as shown below.

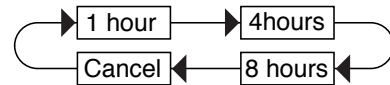

- The indicator light shows the remaining time.
- The unit will stop operation when the timer is up.

### Pollen Mode Operation Button

See Page E-8

## Plasmacluster Ion Mode Selections

### AUTO

When pressed, the unit will switch between Clean Mode and the Ion Control Mode automatically depending on the amount of impurities in the air as detected by the dust and odor sensors. Clean Mode will operate for 1 minute when the Auto function is selected.

### ⊖⊖⊖⊖ (ION CONTROL)

When pressed, the unit will constantly operate in Ion Control Mode. The Plasmacluster Ion Indicator Light is green.

### ⊕⊖⊕⊖ (CLEAN)

When pressed, the unit will constantly operate in the Clean Mode, in which the same numbers of positive and negative ions are discharged. The Plasmacluster Indicator Light is blue.

### OFF

The generation of ions will cease and the Plasmacluster Indicator Light will go out.

# CARE AND MAINTENANCE

To maintain optimum performance of this air purifier, please clean the unit including the sensor and filters periodically.  
When cleaning the unit, be sure to unplug the power cord, and never handle the plug with wet hands. Electrical shock and/or bodily injury may occur as a result.

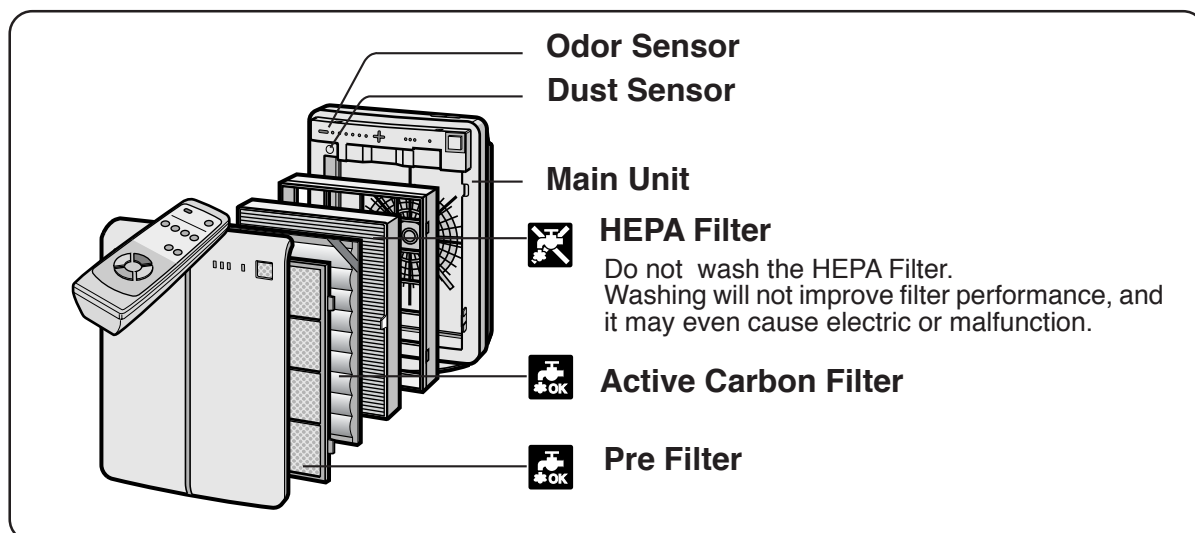

ENGLISH

## MAIN UNIT

To prevent dirt or stains on the main unit, clean as often as necessary. If stains are allowed to remain, they may become hard to clean.

### Wipe with a dry, soft cloth

For stubborn stains or dirt, use a soft cloth dampened with warm water.

### Do not use volatile fluids

Benzene, paint thinner, polishing powder, etc., may damage the surface.

### Do not use detergents

Detergent ingredients may damage the unit.

### Keep the unit away from water

## DUST/ODOR SENSORS

The sensitivity of the sensors will become unstable if the odor or dust sensor is dirty or blocked. Remove dust from the surfaces of the sensor openings using a vacuum cleaner.

Hole of odor sensor

Hole of dust sensor

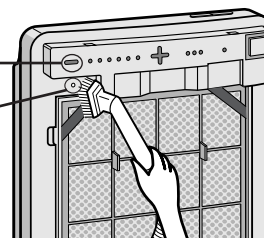

## PRE-FILTER

As shown in a figure, clean the top surface of the Pre-Filter lightly with a vacuum cleaner.

When Pre-Filter is very dirty, wash it with water added a mild kitchen detergent and dry Pre-Filter well in the shade.

Pre-Filter

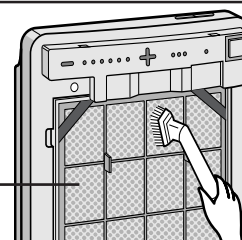

# CARE AND MAINTENANCE

## WASHABLE ACTIVE CARBON FILTER CARE

**HAND WASH ONLY!**  
**DO NOT TUMBLE DRY!**

### Care Cycle

When the Filter Indicator Light lights up, this indicates that the filter needs to be cleaned. If the unit is kept on 24 hours a day then the Filter Indicator Light will activate in about 2 months.

The Filter Indicator Light is for reference. Clean the filter as often as necessary when odor persists.

### 1 Fill a large container with warm water, add a mild kitchen detergent and stir.

Dilute as indicated on the detergent container.



### 2 Allow the filter to soak approximately 30 minutes before washing.

If the filter surface is very dirty, scrub with an old toothbrush.



### 3 Rinse thoroughly with clean water

#### CAUTION

If rinsing in a container, be sure to rinse 3 to 4 times so that the odor is rinsed thoroughly from the filter.



### 4 Remove excess water

The filter will be saturated with water after rinsing. To decrease drying time, wrap the filter in an old thick towel so that excess water can be removed.

#### CAUTION

Some carbon may adhere to the towel, but it is harmless.

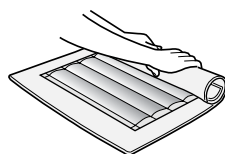

### 5 Dry the filter outdoors if possible in a well ventilated area.

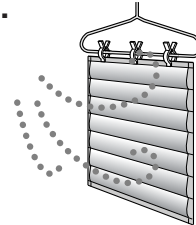

#### CAUTION

- The wet filter is heavy. Fix it securely for drying to make sure it does not fall down.
- The filter takes longer to dry in winter, on rainy days. Wash it on a day when the weather is good and dry it in the sun. Move it indoors at night to prevent freezing.
- Dry the filter outdoors in a well ventilated area. If dried indoors, the water dripping off the filter may soil your floor.
- Make sure that the activated carbon has not shifted to one side inside the filter. If it has, distribute it evenly with your fingers.
- Let the filter dry thoroughly. If used while the filter is still moist, then the air that is exhausted from the main unit will have an odor. It may take 1 or 2 days to dry.

### 6 Reinstalling the Filters.

Reinstall the filters as shown on Page E-6,7

### 7 Connect the power cord to the outlet and press the Filter Reset Button on the Remote Control.

- Once the Filter Reset Button has been activated, you will hear a beep sound that means the unit has been reset.
- The Filter indicator light will then go out automatically.

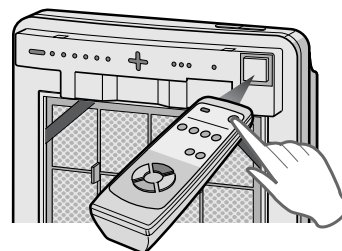



## FILTER REPLACEMENT GUIDELINES

Depending on the usage environment, air outlet odor may become strong after several months.

**If dust or odors cannot be removed easily, replace the filters.**

(Refer to HOW SHARP AIR PURIFIER WORKS E-3)

### Guide for filter replacement timing

- The following filter life and replacement period is based on the condition of smoking 10 cigarettes per day and the dust collection/deodorization power is reduced by half compared with that of new filters.

We recommend to replace the filters more frequently if the product is used in a condition significantly severer than normal household use.

• HEPA Filter (with Microbial Control Filter)	About 5 years after opening
• Active Carbon Filter	About 5 years after opening

## REPLACING THE FILTERS

**1** See page E-6,7 for directions on how to install the filters when replacing.

**2** After replacing the filters:

Be sure to press the Filter Reset Button on the Remote Control with the power cord connected to the outlet.

A short beep will be heard and the operation hours stored in the memory will be reset.

The Filter Indicator Light will then go out automatically.

**3** Fill in the usage start date of the filters on the Date Label.

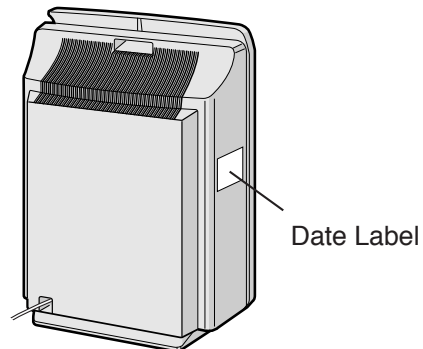
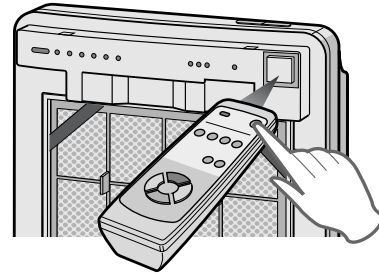

### Replacement Filters

Model: FZ-440SEF

- HEPA Filter (with Microbial Control Filter): 1 unit
- Active Carbon Filter: 1 unit

Please consult your dealer for purchase of replacement filters.

### Disposal of Filters

Please dispose of replaced filters according to the local disposal laws and regulations.

HEPA Filter (with Microbial Control Filter) materials:

- Filter: Polypropylene
- Frame: Polyester
- Microbial Control Filter: Polypropylene, Polyethylene

Active Carbon Filter Materials:

- Deodorizer: Activated charcoal
- Net: Polypropylene 60%, Polyester 40%

# TROUBLESHOOTING

Before calling for repair, please review the list below, since the problem may not be a unit malfunction.

SYMPTOM	REMEDY (not a malfunction)
<b>The Remote Control does not work</b>	<ul style="list-style-type: none"> <li>• Have the batteries been depleted?</li> <li>• Are the batteries inserted correctly?</li> <li>• Is a fluorescent lighting in the room flickering due to service life?</li> </ul>
<b>Odors and smoke are not removed</b>	<ul style="list-style-type: none"> <li>• Clean or Replace the filters if they appear to be heavily soiled. (Refer to E-12,E-13)</li> </ul>
<b>The CLEAN-SIGN Light lights green even when the air is impure</b>	<ul style="list-style-type: none"> <li>• The air could be impure at the time the unit was plugged in. (Refer to E-9)</li> </ul>
<b>The CLEAN-SIGN Light lights orange or red even when the air is clean</b>	<ul style="list-style-type: none"> <li>• The sensitivity of the sensors become unstable when the opening of the odor sensor or dust sensor is dirty or is clogged. Clean the dust around the sensor opening using a vacuum cleaner. (Refer to E-11)</li> </ul>
<b>The Plasmacluster Indicator Light remains green (or blue) and does not change</b>	<ul style="list-style-type: none"> <li>• When in Clean Mode ( or Ion Control Mode), the Plasmacluster Indicator Light color will not change.</li> </ul>
<b>A clicking or ticking sound is heard from the unit</b>	<ul style="list-style-type: none"> <li>• Clicking sound is emitted when the unit is in the Ion Control Mode, and ticking sound is emitted when the unit is generating ions. If the sound is irritating, set the unit away from you.</li> </ul>
<b>The discharged air has an aroma or odor.</b>	<ul style="list-style-type: none"> <li>• Check to see if the filters are heavily soiled. Replace the filters.</li> <li>• Plasmacluster Air Purifiers emit small traces of ozone which may produce an odor. The amount of ozone emitted by the ion generator is very little which is below the safety levels set by the IEC 60335-2-65, and it is harmless to the human body.</li> </ul>
<b>The unit does not operate when cigarette smoke is in the air.</b>	<ul style="list-style-type: none"> <li>• Is the unit installed in a location that is difficult for the sensor to detect cigarette smoke?</li> <li>• Are the dust or odor sensor openings blocked or clogged? (In this case, clean the openings.) (Refer to E-11)</li> </ul>
<b>The Filter Indicator Light remains activated even after replacing filter.</b>	<ul style="list-style-type: none"> <li>• After replacing filters, connect the power cord to an outlet and press the Filter Reset Button on the remote control. (Refer to E-12)</li> </ul>
<b>The Plasmacluster Indicator Light or the CLEAN-SIGN Light will not activate.</b>	<ul style="list-style-type: none"> <li>• Check to see if the Lights OFF Mode on the Remote Control is selected. If so, then press the Lights ON/OFF Button on the Remote Control to activate the indicator light. (Refer to E-10)</li> </ul>

## ERROR DISPLAY

LAMP INDICATION	REMEDY
<b>The "Silent" Fan Speed Indicator Light blinks.</b>	<p>Fan motor disconnected or abnormal. Operation stops.</p> <ul style="list-style-type: none"> <li>• Pressing the POWER ON/OFF button will reset the error display, but if error occurs again, contact the shop where you purchased the unit.</li> </ul>



# SPECIFICATIONS

Model		FU-440E		
Power supply		220-240V 50/60Hz		
Fan Speed Operation	Fan speed level	MAX	MEDIUM	SILENT
	Rated power	32 W	9 W	3.0 W
	Air Flow Volume	240 m <sup>3</sup> /hour	120 m <sup>3</sup> /hour	30 m <sup>3</sup> /hour
Applicable floor surface		~31m <sup>2</sup> *		
Cord Length		2.5m		
Dimensions		415mm(W)x200mm(D)x585mm(H)		
Weight		6.7kg		

- \* The applicable floor surface area is the surface area for operating the unit in MAX fan level.
- Applicable floor surface area indicates the space where a certain amount of dust particle can be removed in 30 minutes.

## Standby Power

In order to operate the electrical circuits while the power plug is inserted in the wall outlet, this product consumes about 0.7W of standby power.  
For energy conservation, unplug the power cord when the unit is not in use.

ENGLISH



Attention: Your product is marked with this symbol. It means that used electrical and electronic products should not be mixed with general household waste. There is a separate collection system for these products.

## A. Information on Disposal for Users (private households)

### 1. In the European Union

Attention: If you want to dispose of this equipment, please do not use the ordinary dust bin!

Used electrical and electronic equipment must be treated separately and in accordance with legislation that requires proper treatment, recovery and recycling of used electrical and electronic equipment.

Following the implementation by member states, private households within the EU states may return their used electrical and electronic equipment to designated collection facilities free of charge\*. In some countries\* your local retailer may also take back your old product free of charge if you purchase a similar new one.

\*) Please contact your local authority for further details.

If your used electrical or electronic equipment has batteries or accumulators, please dispose of these separately beforehand according to local requirements.

By disposing of this product correctly you will help ensure that the waste undergoes the necessary treatment, recovery and recycling and thus prevent potential negative effects on the environment and human health which could otherwise arise due to inappropriate waste handling.

### 2. In other Countries outside the EU

If you wish to discard this product, please contact your local authorities and ask for the correct method of disposal.

For Switzerland: Used electrical or electronic equipment can be returned free of charge to the dealer, even if you don't purchase a new product. Further collection facilities are listed on the homepage of [www.swico.ch](http://www.swico.ch) or [www.sens.ch](http://www.sens.ch).

## B. Information on Disposal for Business Users.

### 1. In the European Union

If the product is used for business purposes and you want to discard it:

Please contact your SHARP dealer who will inform you about the take-back of the product. You might be charged for the costs arising from take-back and recycling. Small products (and small amounts) might be taken back by your local collection facilities.

For Spain: Please contact the established collection system or your local authority for take-back of your used products.

### 2. In other Countries outside the EU

If you wish to discard of this product, please contact your local authorities and ask for the correct method of disposal.

## HAUPTMERKMALE

### Plasmacluster-Ionenauffrischung

Das Gerät regelt das Verhältnis der negativen und positiven Ionen in Abhängigkeit vom Raumklima.

#### • Betriebsart Raumlufreinigung

Es wird etwa die gleiche Menge positiver und negativer Ionen ausgegeben. Diese Betriebsart reduziert in der Raumluf schwebende Schimmelpilze.

#### • Betriebsart Ionenauffrischung

In natürlichen Umgebungen wie in der Nähe von Wasserfällen oder im Wald ist eine Vielzahl von negativen Ionen vorhanden. In dieser Betriebsart wird eine größere Zahl negativer Ionen freigegeben, um die Raumluf diesen natürlichen Umgebungen möglichst anzunähern.

#### • Betriebsart AUTO-Plasmacluster-Ionen

Das Gerät schaltet, je nach der Menge der von den Staub- und Geruchssensoren in der Luft festgestellten Verunreinigungen, automatisch zwischen der Betriebsart Raumlufreinigung und Ionenauffrischung um.

#### • Filter

##### 1) Vorfilter

Sammelt größere Partikel.

##### 2) Waschbarer Aktivkohlefilter

Die Geruchsabsorptionsleistung kann durch Waschen dieses Filters aufrechterhalten werden.

##### 3) HEPA-Filter (High Efficiency Particulate Air) mit Mikrobenkontrollfilter

Hoch wirksamer Partikelfilter für Pollen und Staub.



Dieses Gerät erfüllt die Ratsrichtlinien 89/336/EEC und 73/23/EEC, ergänzt durch 93/68/EEC.

## INHALTSVERZEICHNIS

### WICHTIGE SICHERHEITSHINWEISE... D-2

- WARNHINWEISE ..... D-2
- VORSICHTSMASSREGELN FÜR DEN BETRIEB ..... D-2
- BEGRENZUNGEN BEI DER VERWENDUNG DER FERNBEDIENUNG ..... D-2
- INSTALLATIONSRICHTLINIEN ..... D-3
- FILTERRICHTLINIEN ..... D-3
- ARBEITSWEISE DES SHARP LUFTREINIGERS ..... D-3

### TEILEBEZEICHNUNGEN ..... D-4

- DISPLAY DER HAUPT-EINHEIT ..... D-4
- ZUBEHÖR ..... D-4
- RÜCKSEITE ..... D-4

### VORBEREITUNG ..... D-5

- EINLEGEN DER BATTERIEN IN DIE FERNBEDIENUNG ..... D-5
- GEBRAUCH DER FERNBEDIENUNG ..... D-5
- FILTERINSTALLATION ..... D-6

### BETRIEB ..... D-8

- BETRIEB DER HAUPT-EINHEIT ..... D-8
- BETRIEB DER FERNBEDIENUNG ..... D-10

### PFLEGE UND WARTUNG ..... D-11

- HAUPT-EINHEIT ..... D-11
- STAUB-/GERUCHSSENSOREN ..... D-11
- VORFILTER ..... D-11
- PFLEGE DES WASCHBAREN AKTIVKOHLEFILTERS ..... D-12
- FILTERAUSTAUSCHRICHTLINIEN ..... D-13

### STÖRUNGSBESEITIGUNG ..... D-14

### TECHNISCHE DATEN ..... D-15

### ENTSORGUNGSINFORMATIONEN ..... D-16

Vielen Dank für Ihren Kauf des SHARP Luftreinigers. Bitte lesen Sie dieses Handbuch sorgfältig durch, um den korrekten Betrieb des Geräts zu gewährleisten. Lesen Sie vor der Verwendung dieses Produkts unbedingt zuerst den Abschnitt "Wichtige Sicherheitshinweise".

Bewahren Sie diese Anleitung nach der Durchsicht für spätere Referenznahme griffbereit auf.



# WICHTIGE SICHERHEITSHINWEISE

Bei der Verwendung von Elektrogeräten sind unter anderem die folgenden grundsätzlichen Sicherheitshinweise zu beachten:

**WARNHINWEISE** - Zur Reduzierung der Stromschlag-, Brand- oder Verletzungsgefahr:

- Lesen Sie vor der Verwendung des Luftreinigers alle Anleitungen.
- Verwenden Sie eine 220-240-Volt-Steckdose.
- **Verwenden Sie den Luftreiniger nicht, wenn das Netzkabel oder der Netzstecker beschädigt ist, oder wenn eine lose Verbindung zur Steckdose gegeben ist.**
- Entfernen Sie regelmäßig am Netzstecker befindliche Staubablagerungen.
- **Stecken Sie keine Finger oder Fremdkörper in die Luftansaug- oder Luftauslassöffnung.**
- **Halten Sie beim Herausziehen des Netzsteckers stets den Stecker fest und ziehen Sie nicht am Kabel.** Anderenfalls könnte ein Stromschlag und/oder ein Brand aufgrund eines Kurzschlusses verursacht werden.
- **Verwenden Sie den Luftreiniger nicht in der Nähe von Gasgeräten oder offenen Kaminen.**
- **Ziehen Sie den Netzstecker vor dem Reinigen des Gerätes und wenn das Gerät nicht verwendet wird von der Steckdose ab.** Anderenfalls könnte ein Stromschlag aufgrund einer schlechten Isolierung und/oder ein Brand aufgrund eines Kurzschlusses verursacht werden.
- **Wenn das Netzkabel beschädigt ist, muss es zur Vermeidung von Verletzungs- und anderer Gefahren durch den Hersteller, dessen Servicevertretung, eine anerkannte Sharp Servicevertretung oder eine ähnlich qualifizierte Personen ausgetauscht werden.**
- Verwenden Sie das Gerät nicht, wenn Insektenvernichtungsspray gesprüht wurde, oder bei öligen Rückständen, Weihrauch, Funken von Zigaretten oder chemischen Dämpfen in der Raumluft oder bei einer sehr hohen Raumfeuchtigkeit wie zum Beispiel in Badezimmern.
- Gehen Sie beim Reinigen des Luftreinigers vorsichtig vor. Stark korrosive Reinigungsmittel können die Außenseite beschädigen.
- Dieser Luftreiniger sollte nur von anerkannten Sharp Servicevertretungen gewartet werden. Wenden Sie sich bezüglich etwaiger Probleme, Justierungen oder Reparaturen an eine Servicevertretung in Ihrer Nähe.
- Die Batterien müssen vor der Entsorgung aus der Fernbedienung entfernt und ordnungsgemäß beseitigt werden.

## VORSICHTSMASREGELN FÜR DEN BETRIEB

- Blockieren Sie nicht die Luftansaug- und Luftauslassöffnungen.
- Verwenden Sie das Gerät nicht in der Nähe von bzw. auf heißen Gegenständen wie zum Beispiel einem Herd oder an Orten, an denen es mit Dampf in Kontakt kommen kann.
- **Halten Sie das Gerät stets am an der Rückseite der Haupteinheit befindlichen Griff fest, wenn Sie es bewegen.** Wenn am Frontgehäuse angefasst wird, kann sich dieses lösen und das Gerät herunterfallen, was Verletzungen zur Folge haben könnte.
- **Verwenden Sie das Gerät nicht ohne den Filter.** Da dies keine bessere Filterleistung bewirkt und zudem in einer Stromschlaggefahr oder einer möglichen Funktionsstörung resultiert.
- **Reinigen Sie die Außenseite nur mit einem weichen Tuch.** An der Geräteoberfläche könnten Schäden oder Risse auftreten. Des Weiteren könnte eine Funktionsstörung des Sensors auftreten.

## BEGRENZUNGEN BEI DER VERWENDUNG DER FERNBEDIENUNG

**VERWENDEN SIE DIE FERNBEDIENUNG NICHT AN DEN FOLGENDEN ORTEN:**

- **Orte, an denen Inverter-Lichtanlagen oder elektronisch selbststeuernde Lichtanlagen verwendet werden.** Die Fernbedienung könnte funktionsunfähig werden. Bewegen Sie in diesem Fall die Fernbedienung von solchen Lichtanlagen weg oder ändern Sie die Richtung.
- **Orte, die direktem Sonnenlicht oder dem Licht von Leuchtstoffröhren ausgesetzt sind.** Das Gerät könnte keine Signale von der Fernbedienung empfangen.



## INSTALLATIONSRICHTLINIEN

- **Bitte halten Sie bei der Verwendung des Produkts einen Abstand von mindestens 2 m zwischen dem Produkt und Geräten mit elektromagnetischer Strahlung wie Fernseh-, Radiogeräten oder Funkuhren ein, falls Störungen dieser Geräte auftreten.**
- **Vermeiden Sie Orte, an denen die Sensoren direkt dem Wind ausgesetzt sind.**  
Das Gerät funktioniert sonst möglicherweise nicht einwandfrei.
- **Vermeiden Sie Orte, an denen Vorhänge usw. die Ansaug- oder Auslassöffnung berühren.**  
Verschmutzte Vorhänge usw. könnten Fehlfunktionen verursachen.
- **Vermeiden Sie Orte, an denen das Gerät Kondensation infolge drastischer Temperaturänderungen ausgesetzt ist.**
- **Stellen Sie das Gerät auf eine stabile Fläche mit ausreichender Luftzirkulation.**
- **Installieren Sie das Gerät nicht an Orten, an denen Lampenruß erzeugt wird, wie zum Beispiel in einer Küche usw.**  
An der Geräteoberfläche könnten sich Risse bilden oder die Funktion des Sensors könnte gestört werden.
- **Halten Sie zur Seitenwand einen Mindestabstand von 60 cm.**  
An der Wand hinter dem Luftauslass könnte sich im Lauf der Zeit Schmutz ablagern. Wenn das Gerät längere Zeit am selben Ort verwendet wird, können Sie die Wand mit Vinylfolie usw. gegen Verschmutzung schützen. Reinigen Sie die Wand von Zeit zu Zeit.

## FILTERRICHTLINIEN

- Folgen Sie zur korrekten Pflege und Wartung der Filter den Anleitungen in diesem Handbuch.

## ARBEITSWEISE DES SHARP LUFTREINIGERS

Ein Luftreiniger saugt Raumluft über den Lufteinlass an, leitet die Luft über einen Aktivkohlefilter (GeruchsfILTER) und einen HEPA-Filter (Staubfilter) in das Geräteinnere und gibt die Luft über seinen Luftauslass in den Raum zurück. Der Luftreiniger wiederholt diesen Vorgang anhand seines internen Ventilators.

Während Luft durch das Gerät geführt wird, kann der HEPA-Filter Staubpartikel aus ihr entfernen. Der Aktivkohlefilter absorbiert Geruchspartikel bei deren wiederholtem Durchlauf durch den Filter. (Geruchspartikel werden auch vom HEPA-Filter absorbiert.)

Einige von den Filtern absorbierte Geruchspartikel können sich lösen, über den Luftauslass abgeschieden werden und zusätzlichen Geruch erzeugen. Abhängig vom Verwendungsort kann dieser Geruch schneller als erwartet zunehmen.

Kaufen Sie in diesem Fall den optionalen Austauschfiltersatz FZ-440SEF.

## HINWEIS

- Der Luftreiniger ist für das Abscheiden von in der Raumluft enthaltenem Staub und Gerüchen, jedoch nicht schädlicher Gase (zum Beispiel in Zigarettenrauch enthaltenem Kohlenmonoxid) konzipiert. Wenn die Geruchsquellen weiter vorhanden bleiben, kann der Geruch nicht vollständig entfernt werden (zum Beispiel bei von Baumaterial oder Haustieren verursachten Gerüchen).
- Wenn Sie rauchen, wird empfohlen, zur besseren Belüftung ein Fenster etwas zu öffnen.

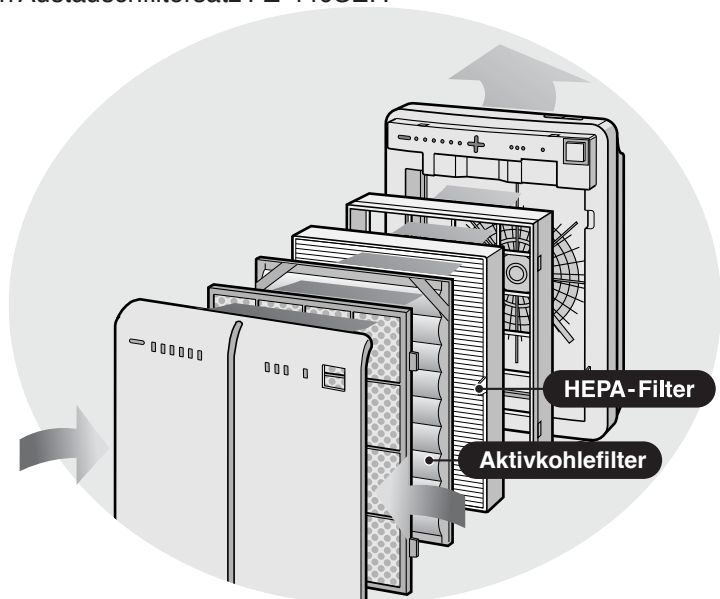

# TEILEBEZEICHNUNGEN

## DISPLAY DER HAUPT-EINHEIT

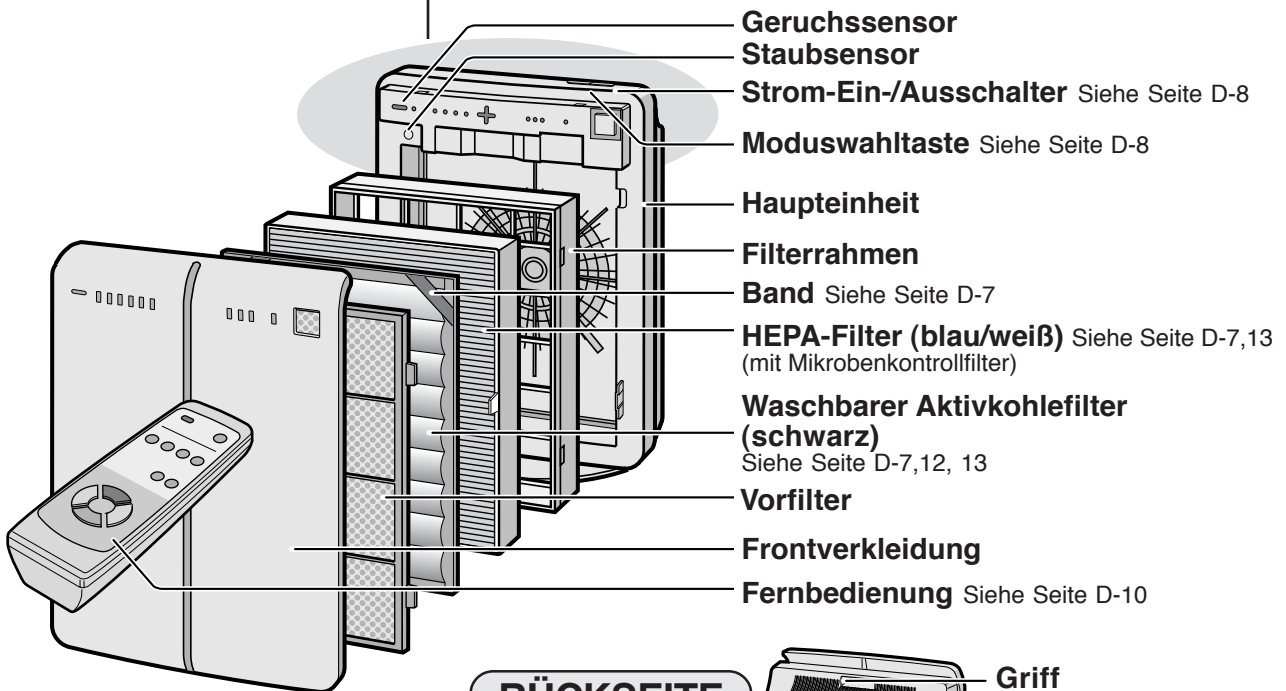
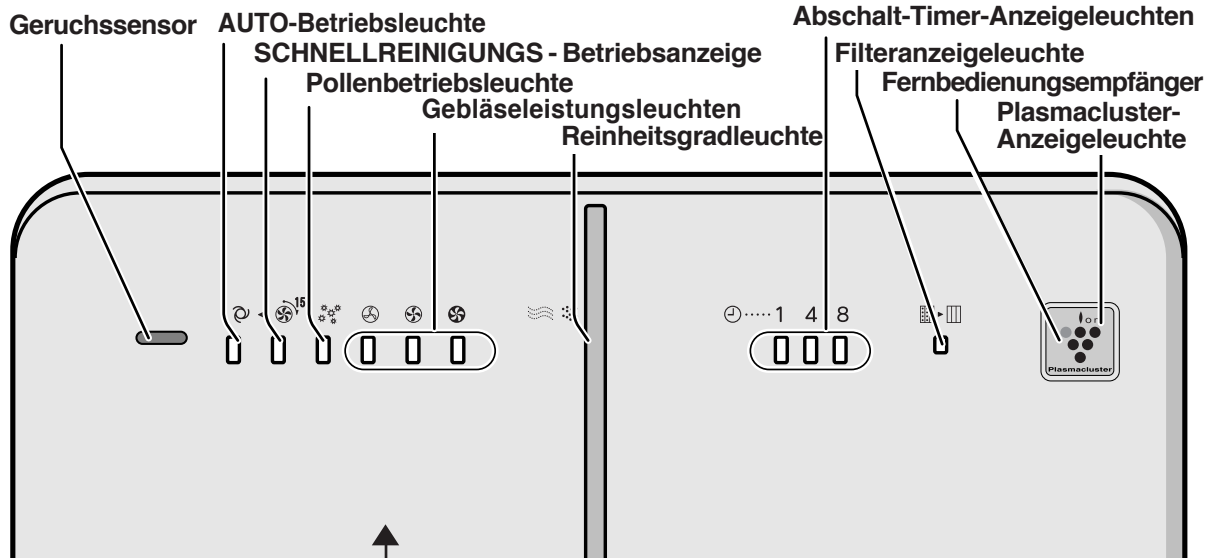

## RÜCKSEITE

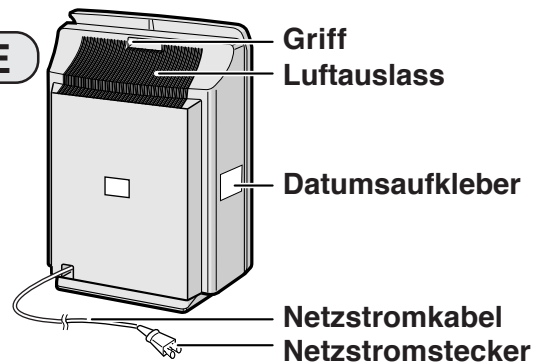

(Die Form des Steckers ist landesspezifisch unterschiedlich)

## ZUBEHÖR

Fernbedienung (1 Stück)  
 Batterie (2 AA-Batterien)  
 • Betriebsanleitung

# VORBEREITUNG

## EINLEGEN DER BATTERIEN IN DIE FERNBEDIENUNG

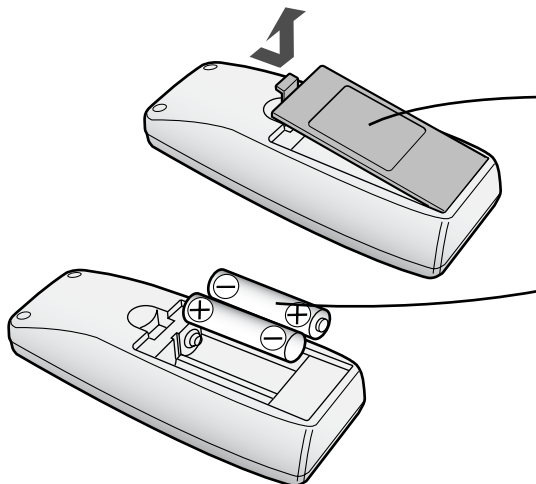

**1 Nehmen Sie den Deckel des Batteriefachs ab**  
Drücken Sie auf die Deckelklemme und ziehen Sie am Deckel, um ihn abzunehmen.

**2 Legen Sie die Batterien Ein**  
Legen Sie die Batterien mit der Polarität  $\oplus$  und  $\ominus$  wie unten gezeigt ein.

**3 Schließen Sie das Batteriefach**

### Hinweise zu den Batterien

- Die Lebensdauer der Batterien beläuft sich auf etwa 1 Jahr.
- Die Batterien für diese Fernbedienung sind für den anfänglichen Gebrauch bestimmt. Wechseln Sie sie bei Bedarf aus.
- Falsche Verwendung der Batterien kann dazu führen, dass Batterieflüssigkeit ausläuft und/oder ein Schaden verursacht wird.  
Beachten Sie die folgenden Hinweise zum Gebrauch der Batterien:
  - Wenn die Batterien ausgetauscht werden, dann müssen beide Batterien durch neue des gleichen Typs ersetzt werden.
  - Nehmen Sie die Batterien heraus, wenn das Gerät oder die Fernbedienung über einen langen Zeitraum hinweg nicht verwendet wird.
  - Die Batterien werden für den anfänglichen Gebrauch bereitgestellt. Ihre Kapazität kann nach 1 Jahr erschöpft sein.

## GEBRAUCH DER FERNBEDIENUNG

- Richten Sie die Fernbedienung beim Gebrauch auf den Empfänger an der Haupteinheit.
- Die Reichweite beträgt ca. 7 m.
- Vergewissern Sie sich, dass keine Gegenstände den Signalpfad blockieren.
- Die Haupteinheit bestätigt den Empfang des Signals mit einem Piepton.

### HINWEIS

- Vermeiden Sie, die Fernbedienung fallen zu lassen oder zu beschädigen, in einer sehr feuchten Umgebung, in direktem Sonnenlicht oder in der Nähe einer Wärmequelle zu verwenden.

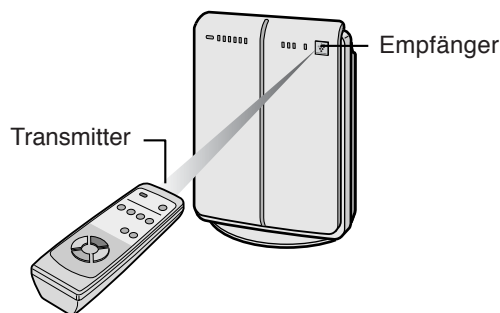

# VORBEREITUNG

Vergewissern Sie sich, dass der Netzstromstecker aus der Steckdose gezogen wurde.

## FILTERINSTALLATION

Um die Qualität der Filter zu erhalten, sind sie in der Haupteinheit in Kunststoffbeuteln installiert. Vergewissern Sie sich, dass die Filter vor dem Gebrauch des Geräts aus den Kunststoffbeuteln entnommen wurden.

### 1 Herausnehmen der Filter

#### 1 Nehmen Sie die Frontverkleidung ab.

Ziehen Sie unten an der Frontverkleidung.



#### 2 Ziehen Sie den Filterrahmen heraus und nehmen Sie den Vorfilter, Aktivkohlefilter und HEPA-Filter heraus.

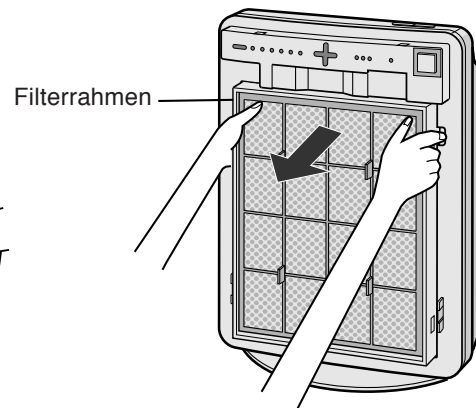
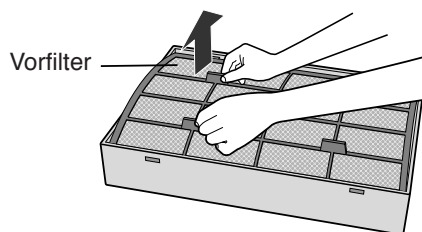

#### 3 Nehmen Sie den Aktivkohlefilter (schwarz) und den HEPA-Filter (blau) aus den Kunststoffbeuteln.

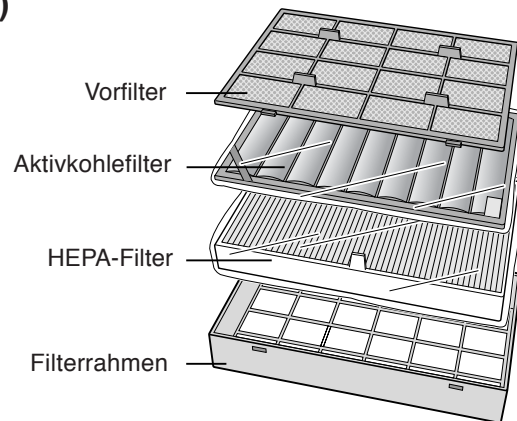
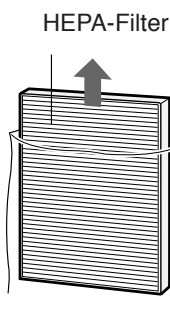
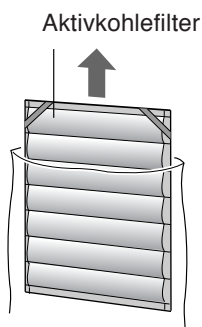





## 2 Installieren Sie die Filter

### 1 Legen Sie den HEPA-Filter mit den Halteklauen nach oben in den Filterrahmen.

Installieren Sie den Filter nicht verkehrt herum, da das Gerät andernfalls nicht ordnungsgemäß arbeitet.

### 2 Legen Sie den Aktivkohlefilter so auf den HEPA-Filter, dass die Bänder (an 2 Stellen) nach oben zeigen.

### 3 Legen Sie den Vorfilter unter den Bändern (an 2 Stellen) an den Ecken des Aktivkohlefilters ein.

Führen Sie die Halteklauen des Vorfilters in die entsprechenden Öffnungen des Filterrahmens ein.

### 4 Setzen Sie den Filterrahmen in die Haupteinheit ein.

### 5 Bringen Sie die Frontverkleidung an der Haupteinheit an.

### 6 Tragen Sie das Gebrauchsstartdatum auf dem Datumsaufkleber ein.

Orientieren Sie sich zum Filteraustausch an diesem Datum.

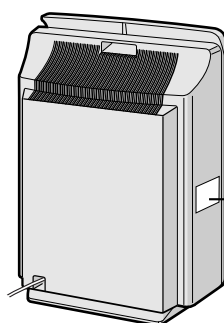
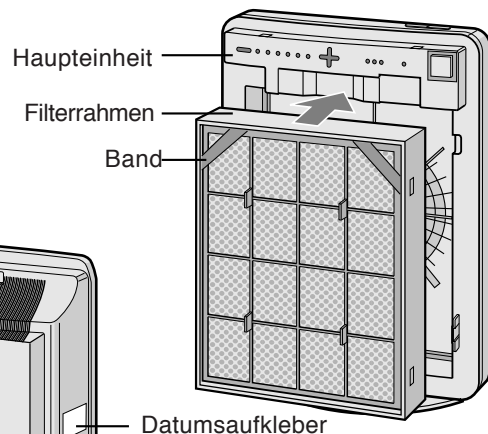
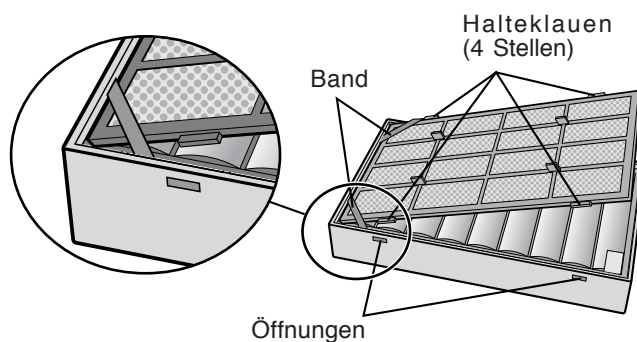
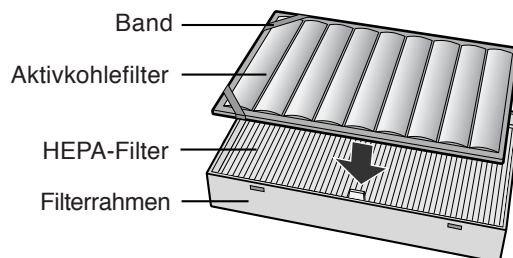
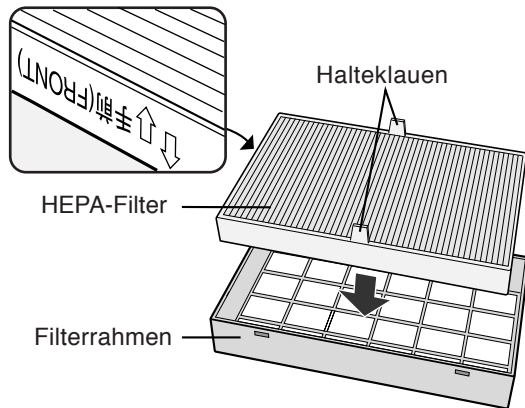

# BETRIEB

## Bedienelemente der Haupteinheit

- AUTO
- SCHNELLREINIGUNG
- POLLEN
- RUHIG
- MITTEL
- MAX.

## BETRIEB DER HAUPT-EINHEIT

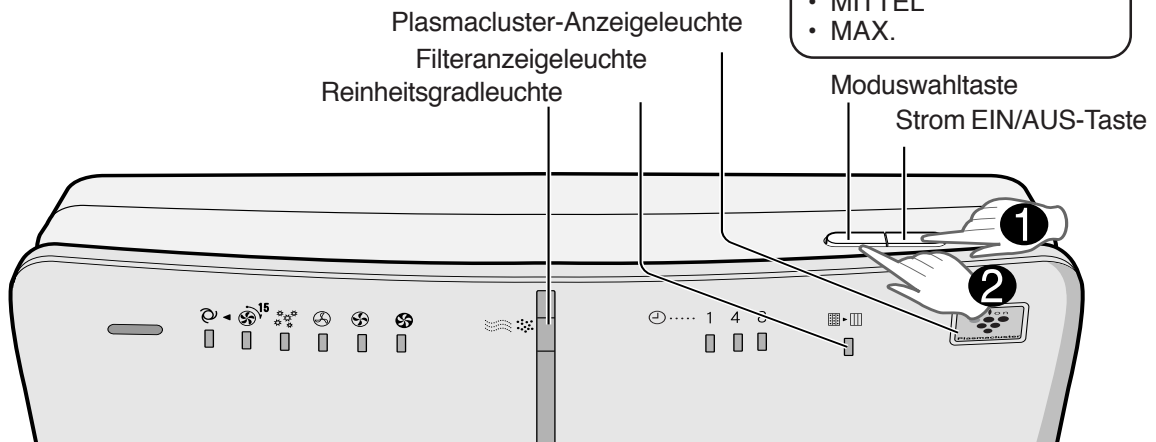

- 1 Strom EIN/AUS-Taste**
  - Dient zum Starten (kurzer Piepton) und Stoppen (langer Piepton) des Betriebs.
  - Plasmacluster-Anzeigeleuchte und die Gebläseleistungsleuchten werden ein-/ausgeschaltet.
  - Sofern das Netzstromkabel nicht abgezogen wurde, wird der Betrieb im vorher gewählten Modus fortgesetzt.
- 2 Moduswahl-taste**
  - Der Betriebsmodus kann umgeschaltet werden.

### AUTO-Betrieb

Die Gebläseleistung (HOCH\*, MITTEL, RUHIG) wird, abhängig vom Grad der Raumluftverschmutzung, automatisch gewählt. Zur Gewährleistung einer effizienten Raumluftreinigung wird der Grad der Luftverschmutzung von den Sensoren überwacht.

### SCHNELLREINIGUNGS-Betrieb

Das Gerät arbeitet 15 Minuten mit HOHER\* Gebläseleistung und schaltet dann in den Auto-Betrieb um. Dieser Betriebsmodus ist effektiv, wenn ein schnelles Entfernen von in der Luft enthaltenen Verunreinigungen gewünscht wird.

### POLLEN-Betrieb

Das Gerät arbeitet 10 Minuten mit HOHER\* Gebläseleistung und schaltet dann für 20 Minuten zwischen MITTEL und HOCH\* um.

- 10 Minuten: HOHE Gebläseleistung
- 20 Minuten: MITTLERE Gebläseleistung
- 20 Minuten: HOHE Gebläseleistung

### MAX.-Betrieb

Das Gerät arbeitet mit MAXIMALER Gebläseleistung.

### MITTLERER Betrieb

Das Gerät arbeitet mit MITTLERER Gebläseleistung.

### RUHIGER Betrieb

Das Gerät saugt eine minimale Luftmenge an.

\* Die HOHE Gebläseleistung liegt zwischen den Einstellungen MITTEL und MAX.



## ERMITTELN DES VERSCHMUTZUNGSGRAD DURCH DIE HAUPT-EINHEIT

Das Gerät prüft während der ersten 30 Sekunden nach dem Anschließen des Netzstromsteckers an der Wandsteckdose den Zustand der Raumluft. Wenn das Gerät während dieser Zeit **INGESCHALTET** wird, blinkt die **REINHEITSGRADLEUCHE** abwechselnd grün, orange und rot.

### PLASMACLUSTER-ANZEIGELEUCHE

Der Plasmacluster-Ionen-Betrieb wird über die Fernbedienung gewählt.

#### Blaues Licht

Wenn das Gerät im Plasmacluster-Ionen-Betrieb im Modus Raumluftreinigung oder AUTO-Plasmacluster-Ionen arbeitet, leuchtet die Anzeige auf und das Gerät setzt den Betrieb im Raumluftreinigungsmodus fort.

#### Grünes Licht

Wenn das Gerät im Modus Ionenauffrischung oder AUTO-Plasmacluster-Ionen arbeitet, leuchtet die Anzeige auf und das Gerät setzt den Betrieb im Ionenauffrischungsmodus fort.

#### Ausgeschaltetes Licht

Es werden keine Plasmacluster-Ionen erzeugt.

- Die Anzeige kann mit der Taste 'Anzeige EIN/AUS' der Fernbedienung ausgeschaltet werden. In diesem Fall werden Plasmacluster-Ionen erzeugt. (Bitte schalten Sie die Anzeige aus, wenn dieser Modus nicht benötigt wird.) (Siehe Seite D-10)

### REINHEITSGRADLEUCHE

Die Farbe ändert sich je nach dem Zustand der Raumluft.

Reinigen (Grün) Leicht verschmutzt (Orange) Stark verschmutzt (Rot)

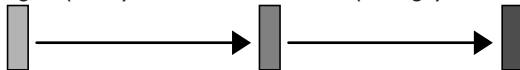

### INFORMATIONEN ZUR REINHEITSGRADLEUCHE

- Der Status der REINHEITSGRADLEUCHE hängt davon ab, welchen Raumluftzustand die Staub- und Geruchssensoren nach dem Anschließen des Netzstromsteckers an der Wandsteckdose feststellen.
- Wenn das Gerät erst gerade eben in den Raum gebracht wurde, leuchtet die REINHEITSGRADLEUCHE möglicherweise auch dann grün auf, wenn die Luft verschmutzt ist. Nach einiger Zeit wird der Grundverschmutzungsgrad jedoch angepasst, um ein korrektes Erkennen des Zustands der Raumluft zu ermöglichen.
- Verwenden Sie zum Ausschalten der Anzeigeleuchte die Taste Anzeige EIN/AUS der Fernbedienung.

### FILTERANZEIGELEUCHE

Reinigen Sie den Aktivkohlefilter, wenn die Filteranzeigeleuchte aufleuchtet. (Die Anzeigeleuchte leuchtet nach ca. 2 Monaten auf, wenn das Gerät täglich 24 Stunden verwendet wird.) (Siehe Seite D-12)

# BETRIEB

## BETRIEB DER FERNBEDIENUNG

### Strom-Ein-/Ausschalter

- Wenn Sie die Taste STROM EIN/AUS drücken, ertönt ein kurzer Piepton und der Betrieb beginnt im AUTO-Modus.
- Sofern das Netzstromkabel nicht abgezogen wurde, wird der Betrieb im vorher gewählten Modus fortgesetzt.
- Um den Betrieb zu stoppen, drücken Sie die Taste STROM EIN/AUS nochmals. Ein langer Piepton ertönt und der Betrieb wird gestoppt.

### Taste Auto (Gebläseleistung)

Die Gebläseleistung wird, abhängig vom Grad der Raumluftverschmutzung, automatisch gewählt.

### Taste Manuell (Gebläseleistung)

Die Gebläseleistung kann auf eine der Stufen RUHIG, MITTEL und MAX. eingestellt werden.

### Taste SCHNELLREINIGUNG

Siehe Seite D-8

### ANZEIGE EIN/AUS-Taste

Schaltet die Plasmacluster-Anzeigeleuchte und die REINHEITSGRADLEUCHE EIN oder AUS.

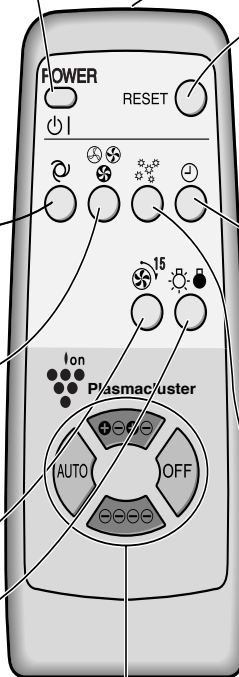

### Mit der Fernbedienung wählbare Betriebsarten

- AUTO
- MANUELL
- POLLEN
- TIMER AUS
- SCHNELLREINIGUNG
- Anzeige EIN/AUS

### Plasmacluster-Ionen-Moduswahl

- AUTO
- REINIGEN
- IONENAUFFRISCHUNG
- AUS

### Transmitter

#### Taste Filter-Reset

Drücken Sie die Taste Filter-Reset, nachdem Sie den waschbaren Aktivkohlefilter gereinigt und wieder in die Haupteinheit eingesetzt haben. Anschließend ertönt ein Piepton und die Filteranzeigeleuchte erlischt.

#### Taste Timer Aus

Bei jeder Tastenbetätigung ändert sich die Zeiteinstellung wie nachfolgend angegeben.

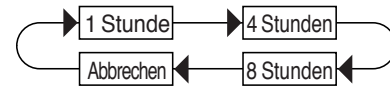

- Die Anzeigeleuchte zeigt die verbleibende Zeit an.
- Das Gerät stoppt den Betrieb, wenn die Timer-Zeit abgelaufen ist.

#### Taste Pollenbetrieb

Siehe Seite D-8

## Plasmacluster-Ionen-Moduswahl

### AUTO

Das Gerät schaltet, je nach der Menge der von den Staub- und Geruchssensoren in der Luft festgestellten Verunreinigungen, automatisch zwischen der Betriebsart Raumluftreinigung und Ionenauffrischung um. Wenn die Auto-Funktion gewählt ist, arbeitet das Gerät 1 Minute lang im Modus Raumluftreinigung.

### ⊖⊖⊖⊖ (IONENAUFFRISCHUNG)

Wenn diese Taste gedrückt wird, arbeitet das Gerät kontinuierlich in der Betriebsart Ionenauffrischung. Die Plasmacluster-Ionen-Anzeige leuchtet grün auf.

### ⊕⊖⊕⊖ (REINIGEN)

Wenn diese Taste gedrückt wird, arbeitet das Gerät kontinuierlich in der Betriebsart Raumluftreinigung, wobei die gleiche Zahl von positiven und negativen Ionen abgegeben wird. Die Plasmacluster-Anzeige leuchtet blau auf.

### AUS

Die Erzeugung von Ionen wird beendet und die Plasmacluster-Anzeige erlischt.

# PFLEGE UND WARTUNG

Bitte reinigen Sie die Einheit, die Sensoren und die Filter regelmäßig, um die optimale Leistung des Geräts zu gewährleisten.

Bitte vergewissern Sie sich vor dem Reinigen der Einheit, dass das Netzstromkabel abgezogen ist, und fassen Sie den Stecker nie mit nassen Händen an. Andernfalls besteht Stromschlag- und/oder Verletzungsgefahr.

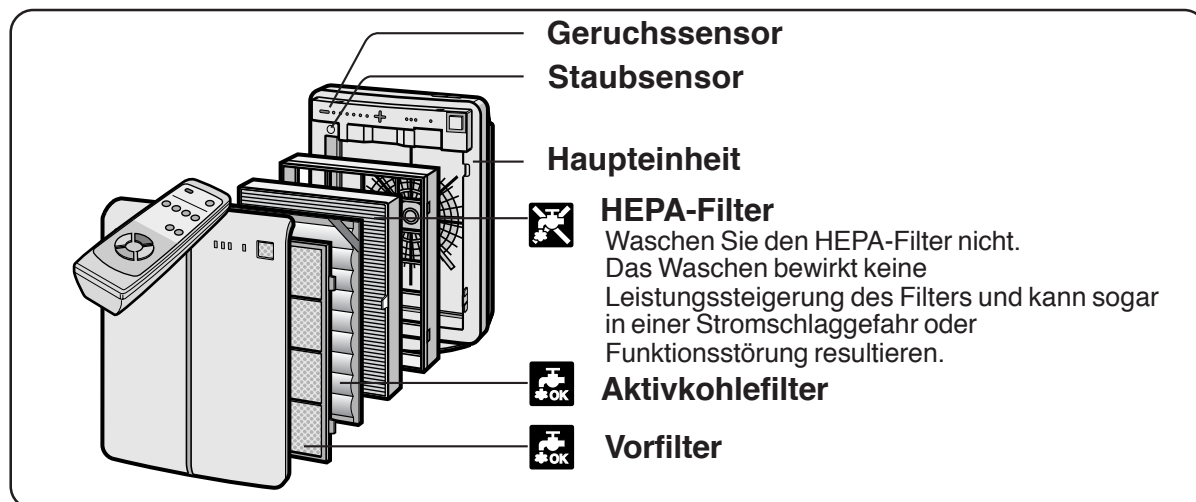

## HAUPT-EINHEIT

Reinigen Sie die Haupteinheit so oft wie erforderlich, um Schmutzablagerungen vorzubeugen. Schmutzrückstände, die längere Zeit nicht entfernt wurden, können unter Umständen nur schwer entfernbar sein.

### Mit einem trockenen, weichen Tuch abwischen

Hartnäckige Schmutzrückstände können mit einem mit warmem Wasser angefeuchteten Tuch entfernt werden.

### Keine flüchtigen Flüssigkeiten Verwenden

Benzin, Farbverdünner, Scheuerpulver usw. können die Oberfläche beschädigen.

### Keine Reinigungsmittel verwenden

Reinigungsmittelzusätze können die Einheit beschädigen.

### Einheit von Wasser fernhalten

## STAUB-/GERUCHSSSENSOREN

Die Empfindlichkeit der Sensoren wird unbeständig, wenn der Geruchs- oder Staubsensor verschmutzt oder blockiert ist. Reinigen Sie die Sensoröffnungen mit einem Staubsauger.

Geruchssensoröffnung

Staubsensoröffnung

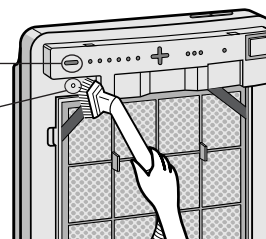

## VORFILTER

Reinigen Sie die Oberfläche des Vorfilters, wie dargestellt, mit einem Staubsauger. Wenn der Vorfilter verschmutzt ist, können Sie ihn mit Wasser, dem Sie etwas milden Haushaltsreiniger zugeben, waschen. Trocknen Sie den Vorfilter anschließend gründlich an einem schattigen Ort.

Vorfilter

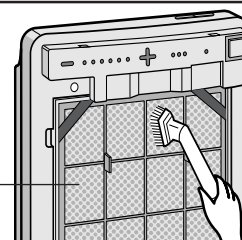

# PFLEGE UND WARTUNG

## PFLEGE DES WASCHBAREN AKTIVKOHLEFILTERS

**NUR HANDWÄSCHE!  
NICHT IN  
WÄSCHETROCKNER LEGEN!**

### Pflegezyklus

Wenn die Filteranzeige aufleuchtet, sollte der Filter gereinigt werden. Wenn das Gerät täglich 24 Stunden verwendet wird, leuchtet die Filteranzeige nach ca. 2 Monaten auf. Die Filteranzeigeleuchte gibt nur einen ungefähren Anhaltspunkt. Reinigen Sie den Filter bei anhaltenden Gerüchen so oft wie erforderlich.

### 1 Füllen Sie einen großen Behälter mit warmem Wasser und mischen Sie einen milden Haushaltsreiniger hinzu.

Verdünnen Sie die Mischung entsprechend den Angaben des Reinigungsmittelherstellers.



### 2 Lassen Sie den Filter vor dem Waschen ca. 30 Minuten voll saugen.

Falls die Oberfläche des Filters stark verschmutzt ist, können Sie sie mit einer alten Zahnbürste säubern.



### 3 Gründlich mit sauberem Wasser spülen

#### VORSICHT

Wenn Sie zum Spülen des Filters einen Behälter verwenden, sollten Sie den Filter drei- bis viermal gründlich durchspülen, um etwaige Geruchsrückstände zu entfernen.



### 4 Überschüssiges Wasser entfernen

Der Filter ist nach dem Spülen mit Wasser getränkt. Um die zum Trocknen benötigte Zeit zu verkürzen und überschüssiges Wasser zu entfernen, wickeln Sie den Filter in ein altes, dickes Handtuch ein.

#### VORSICHT

Eine geringe Menge Aktivkohle kann am Handtuch haften bleiben, ist jedoch harmlos.

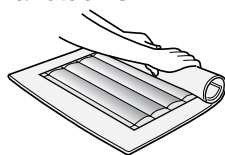

### 5 Trocknen Sie den Filter, falls möglich, im Freien an einem gut belüfteten Ort.

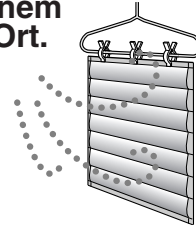

#### VORSICHT

- Der nasse Filter ist schwer. Legen Sie ihn sicher ab, um zu vermeiden, dass er herunterfällt.
- Im Winter und an Regentagen ist mehr Zeit zum Trocknen des Filters erforderlich. Waschen Sie ihn bei gutem Wetter und trocknen Sie ihn in der Sonne. Bringen Sie ihn in der Nacht in einen Innenraum, um zu vermeiden, dass er einfriert.
- Trocknen Sie den Filter im Freien an einem gut belüfteten Ort. Beim Trocknen in einem Innenraum könnte vom Filter tropfendes Wasser Ihren Bodenbelag beschädigen.
- Vergewissern Sie sich, dass die Aktivkohle im Filter nicht auf eine Seite gerutscht ist. Verteilen Sie sie gegebenenfalls gleichmäßig mit den Fingern.
- Lassen Sie den Filter gründlich trocknen. Wenn der Filter verwendet wird, während er noch feucht ist, haftet der aus der Haupteinheit ausgegebene Luft ein Geruch an. Er kann 1 bis 2 Tage zum Trocknen benötigen.

### 6 Wiedereinbau der Filter

Setzen Sie die Filter wieder ein, wie auf Seite D-6, 7 dargestellt.

### 7 Schließen Sie das Netzstromkabel an der Steckdose an und drücken Sie die Taste Filter-Reset an der Fernbedienung.

- Nachdem Sie die Filter-Reset-Taste gedrückt haben, hören Sie einen Piepton, der darauf hinweist, dass das Gerät zurückgestellt wurde.
- Die Filteranzeigeleuchte erlischt anschließend automatisch.

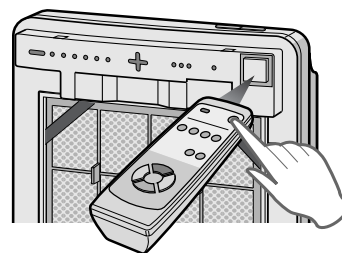



## FILTERAUSTAUSCHRICHTLINIEN

Abhängig von der Betriebsumgebung kann die aus dem Gerät austretende Luft nach mehrmonatigem Gebrauch stark zu riechen beginnen. Falls Staub oder Gerüche sich nicht mehr einfach beseitigen lassen, wechseln Sie den Filter.

(Siehe Abschnitt ARBEITSWEISE DES SHARP LUFTREINIGERS, D-3)

### Hinweise zur Häufigkeit des Filterwechsels

- Die folgenden Zeitangaben zur Filterlebensdauer und zum Filterwechsel basieren auf der Annahme, dass täglich 10 Zigaretten geraucht werden und die Staub-/Geruchsabsorptionsleistung auf die Hälfte eines neuen Filters gesunken ist.

Falls das Produkt unter erheblich anspruchsvolleren Bedingungen als beim normalen Haushaltsgebrauch verwendet wird, empfehlen wir einen häufigeren Filterwechsel.

- |  |                                  |
|--|----------------------------------|
| • HEPA-Filter (mit Mikrobenkontrollfilter) | Etwa 5 Jahre nach Inbetriebnahme |
| • Aktivkohlefilter                         | Etwa 5 Jahre nach Inbetriebnahme |

## AUSTAUSCH DER FILTER

**1** Anleitungen zum Wiedereinbau der Filter sind auf Seite D-6, 7 enthalten.

**2** Nach dem Filteraustausch:

Vergessen Sie nicht, die Taste Filter-Reset der Fernbedienung zu drücken, während das Netzstromkabel an der Steckdose angeschlossen ist.

Ein kurzer Piepton verweist darauf, dass die gespeicherten Betriebsstunden auf Null zurückgesetzt wurden.

Die Filteranzeigeleuchte erlischt anschließend automatisch.

**3** Tragen Sie das Gebrauchsstartdatum der Filter auf dem Datumsaufkleber ein.

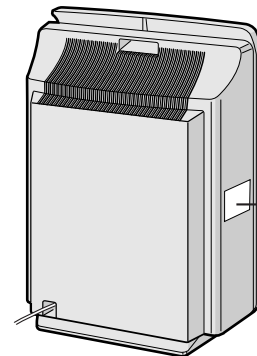
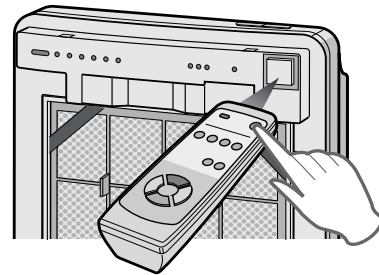

Datumsaufkleber

### Austauschfilter

Modell: FZ-440SEF

- HEPA-Filter (mit Mikrobenkontrollfilter): 1 Einheit
- Aktivkohlefilter: 1 Einheit

Bitte wenden Sie sich bezüglich des Kaufs von Ersatzfiltern an Ihren Händler.

### Filterentsorgung

Entsorgen Sie ersetzte Filter gemäß den örtlichen Gesetzen und Verordnungen.

HEPA-Filtermaterialien (mit Mikrobenkontrollfilter):

- Filter: Polypropylen
- Rahmen: Polyester
- Mikrobenkontrollfilter: Polypropylen, Polyethylen

Aktivkohlefiltermaterialien:

- Luftreiniger: Aktive Holzkohle
- Netz: 60% Polypropylen, 40% Polyester

# STÖRUNGSBESEITIGUNG

Bitte prüfen Sie vor Benachrichtigung des Kundendienstes die nachstehenden Symptome auf mögliche Abhilfemaßnahmen, da es sich beim aufgetretenen Problem nicht unbedingt um eine Gerätefehlfunktion handeln muss.

SYMPTOM	ABHILFE (keine Fehlfunktion)
<b>Die Fernbedienung arbeitet nicht.</b>	<ul style="list-style-type: none"> <li>• Sind die Batterien leer?</li> <li>• Sind die Batterien richtig eingelegt?</li> <li>• Flimmert das Fluoreszenzlicht, weil die Lebensdauer abgelaufen ist?</li> </ul>
<b>Gerüche und Rauch werden nicht beseitigt.</b>	<ul style="list-style-type: none"> <li>• Reinigen oder wechseln Sie die Filter, falls sie stark verschmutzt erscheinen. (Siehe D-12,D-13)</li> </ul>
<b>Die REINHEITSGRADANZEIGE leuchtet trotz verschmutzter Luft grün auf.</b>	<ul style="list-style-type: none"> <li>• Die Luft könnte zum Zeitpunkt des Anschließens der Einheit verschmutzt sein. (Siehe D-9)</li> </ul>
<b>Die REINHEITSGRADANZEIGE leuchtet trotz reiner Luft orange oder rot auf.</b>	<ul style="list-style-type: none"> <li>• Die Empfindlichkeit der Sensoren wird unbeständig, wenn der Geruchs- oder Staubsensor verschmutzt oder blockiert ist. Entfernen Sie Staub an der Sensoröffnung mit einem Staubsauger (Siehe D-11).</li> </ul>
<b>Die Plasmacluster-Anzeigeleuchte bleibt unverändert grün (oder blau).</b>	<ul style="list-style-type: none"> <li>• Im Raumlufthereinigungsmodus (oder Ionenauffrischungsmodus) ändert sich die Farbe der Plasmacluster-Anzeigeleuchte nicht.</li> </ul>
<b>In der Einheit ist ein Klick- oder Tickgeräusch hörbar.</b>	<ul style="list-style-type: none"> <li>• Das Klickgeräusch ist hörbar, wenn das Gerät im Auffrischmodus arbeitet, und das Tickgeräusch ist hörbar, wenn das Gerät Ionen erzeugt. Stellen Sie die Einheit weiter von sich entfernt auf, falls das Geräusch störend ist.</li> </ul>
<b>Der ausgegebenen Luft haftet ein Geruch an.</b>	<ul style="list-style-type: none"> <li>• Prüfen Sie die Filter auf starke Verschmutzung. Tauschen Sie die Filter aus.</li> <li>• Plasmacluster-Luftreiniger geben geringe Spuren von Ozon ab. Die Dichte des erzeugten Ozons ist sehr gering. Sie liegt unter den Sicherheitswerten nach IEC 60335-2-65 und ist für Menschen ungefährlich.</li> </ul>
<b>Das Gerät arbeitet nicht, obwohl Zigaretten geraucht werden.</b>	<ul style="list-style-type: none"> <li>• Ist das Gerät an einem Ort aufgestellt, an dem der Sensor Zigarettenrauch nur schwer feststellen kann?</li> <li>• Sind die Staub- oder Geruchssensoröffnungen blockiert oder verstopft? (Säubern Sie in diesem Fall die Öffnungen.) (Siehe D-11)</li> </ul>
<b>Die Filteranzeige leuchtet auch nach dem Filterwechsel weiter auf.</b>	<ul style="list-style-type: none"> <li>• Schließen Sie das Netzstromkabel nach dem Austausch der Filter an der Steckdose an und drücken Sie die Taste Filter-Reset an der Fernbedienung. (Siehe D-12)</li> </ul>
<b>Die Plasmacluster-Anzeige- oder REINHEITSGRADLEUCHTE leuchtet nicht auf.</b>	<ul style="list-style-type: none"> <li>• Prüfen Sie, ob der Modus Anzeige AUS mit der Fernbedienung gewählt wurde. Drücken Sie in diesem Fall die Taste Anzeige EIN/AUS der Fernbedienung, um die Anzeigeleuchte einzuschalten. (Siehe D-10)</li> </ul>

## FEHLERANZEIGE

ANZEIGELEUCHE	ABHILFE
<b>Die Gebläseleistungsanzeige "Ruhig" blinkt.</b>	<p>Der Gebläsemotor ist abgeschaltet oder gestört. Der Betrieb stoppt.</p> <ul style="list-style-type: none"> <li>• Nach dem Drücken der EIN/AUS-Taste wird die Fehleranzeige gelöscht. Falls der Fehler jedoch erneut auftritt, sollten Sie sich an den Händler wenden, bei dem Sie das Gerät gekauft haben.</li> </ul>



# TECHNISCHE DATEN

Modell		FU-440E		
Stromversorgung		220-240V 50/60Hz		
Gebläsebetrieb	Gebläseleistungsstufe	MAX.	MITTEL	RUHIG
	Nennleistung	32 W	9 W	3,0 W
	Luftdurchsatz	240 m <sup>3</sup> /Stunde	120 m <sup>3</sup> /Stunde	30 m <sup>3</sup> /Stunde
Anwendbarer Bodenbereich		~31m <sup>2</sup> *		
Kabellänge		2,5m		
Abmessungen		415mm(B)x200mm(T)x585mm(H)		
Gewicht		6,7kg		

- \* Bei der effektiven Bodenfläche handelt es sich um die Bodenfläche beim Betrieb des Geräts mit der Gebläseleistungsstufe MAX.
- Die effektive Bodenfläche bezieht sich auf das Raumvolumen, aus dem innerhalb 30 Minuten eine bestimmte Menge von Staubpartikeln entfernt werden kann.

## Standby-Leistung

Zur Versorgung der elektrischen Schaltkreise des Geräts, während der Netzstromstecker an der Wandsteckdose angeschlossen ist, hat dieses Produkt eine Standby-Leistungsaufnahme von ca. 0,7 W.

Um Strom zu sparen, wenn das Gerät nicht verwendet wird, sollten Sie den Netzstromstecker abziehen.

DEUTSCH



Achtung: Ihr Produkt trägt dieses Symbol. Es besagt, dass Elektro- und Elektronikgeräte nicht mit dem Hausmüll entsorgt, sondern einem getrennten Rücknahmesystem zugeführt werden sollten.

## A. Entsorgungsinformationen für Benutzer aus Privathaushalten

### 1. In der Europäischen Union

Achtung: Werfen Sie dieses Gerät zur Entsorgung bitte nicht in den normalen Hausmüll !

Gemäß einer neuen EU-Richtlinie, die die ordnungsgemäße Rücknahme, Behandlung und Verwertung von gebrauchten Elektro- und Elektronikgeräten vorschreibt, müssen elektrische und elektronische Altgeräte getrennt entsorgt werden.

Nach der Einführung der Richtlinie in den EU-Mitgliedstaaten können Privathaushalte ihre gebrauchten Elektro- und Elektronikgeräte nun kostenlos an ausgewiesenen Rücknahmestellen abgeben\*.

In einigen Ländern\* können Sie Altgeräte u.U. auch kostenlos bei Ihrem Fachhändler abgeben, wenn Sie ein vergleichbares neues Gerät kaufen.\*)

Weitere Einzelheiten erhalten Sie von Ihrer Gemeindeverwaltung.

Wenn Ihre gebrauchten Elektro- und Elektronikgeräte Batterien oder Akkus enthalten, sollten diese vorher entnommen und gemäß örtlich geltenden Regelungen getrennt entsorgt werden.

Durch die ordnungsgemäße Entsorgung tragen Sie dazu bei, dass Altgeräte angemessen gesammelt, behandelt und verwendet werden. Dies verhindert mögliche schädliche Auswirkungen auf Umwelt und Gesundheit durch eine unsachgemäße Entsorgung.

### 2. In anderen Ländern außerhalb der EU

Bitte erkundigen Sie sich bei Ihrer Gemeindeverwaltung nach dem ordnungsgemäßen Verfahren zur Entsorgung dieses Geräts.

Für die Schweiz: Gebrauchte Elektro- und Elektronikgeräte können kostenlos beim Händler abgegeben werden, auch wenn Sie kein neues Produkt kaufen. Weitere Rücknahmesysteme finden Sie auf der Homepage von [www.swico.ch](http://www.swico.ch) oder [www.sens.ch](http://www.sens.ch).

## B. Entsorgungsinformationen für gewerbliche Nutzer

### 1. In der Europäischen Union

Wenn Sie dieses Produkt für gewerbliche Zwecke genutzt haben und nun entsorgen möchten:

Bitte wenden Sie sich an Ihren SHARP Fachhändler, der Sie über die Rücknahme des Produkts informieren kann. Möglicherweise müssen Sie die Kosten für die Rücknahme und Verwertung tragen. Kleine Produkte (und kleine Mengen) können möglicherweise bei Ihrer örtlichen Rücknahmestelle abgegeben werden.

Für Spanien: Bitte wenden Sie sich an das vorhandene Rücknahmesystem oder Ihre Gemeindeverwaltung, wenn Sie Fragen zur Rücknahme Ihrer Altgeräte haben.

### 2. In anderen Ländern außerhalb der EU

Bitte erkundigen Sie sich bei Ihrer Gemeindeverwaltung nach dem ordnungsgemäßen Verfahren zur Entsorgung dieses Geräts.

## CARACTERISTIQUES

### Contrôle d'ions Plasmacluster

L'appareil contrôle le rapport d'ions négatifs et positifs en fonction des conditions de la pièce.

#### • Mode de nettoyage

Environ le même nombre d'ions positifs et négatifs est déchargé. Ce mode est efficace pour réduire les odeurs ambiantes de moisissure.

#### • Mode de contrôle d'ions

On trouve beaucoup d'ions négatifs dans des environnements naturels tels que cascades ou forêts. Dans ce mode, les ions négatifs sont libérés en plus grande proportion de manière à maintenir l'air de la pièce proche de celui de cet environnement naturel.

#### • Mode AUTO d'ions Plasmacluster

L'appareil passe automatiquement du mode de nettoyage au mode de contrôle d'ions en fonction du taux d'impuretés ambiantes détecté par les capteurs de poussière et d'odeur.

#### • Filtres

##### 1) Pré-filtre

Collecte les grosses particules.

##### 2) Filtre à charbon actif lavable

Le lavage permet de conserver son efficacité de désodorisant.

##### 3) Filtre HEPA (filtre à particules à haute efficacité) avec filtre de contrôle microbien

Collecte de particules (pollen et poussière) de haute efficacité.



Cet appareil est conforme aux exigences des directives du Conseil 89/336/EEC et 73/23/EEC comme amendé par la directive du Conseil 93/68/EEC.

## TABLE DES MATIERES

### INSTRUCTIONS DE SECURITE IMPORTANTES .. F-2

- AVERTISSEMENT ..... F-2
- PRECAUTIONS CONCERNANT LE FONCTIONNEMENT ..... F-2
- LIMITATIONS DE LA TELECOMMANDE .... F-2
- CONSIGNES POUR L'INSTALLATION ..... F-3
- CONSIGNES POUR LE FILTRE ..... F-3
- FONCTIONNEMENT DU PURIFICATEUR D'AIR SHARP ..... F-3

### DESIGNATION DES PIECES ..... F-4

- ECRAN D'AFFICHAGE DE L'UNITE PRINCIPALE ..... F-4
- FOURNIS ..... F-4
- DOS DE L'APPAREIL ..... F-4

### PREPARATION ..... F-5

- MISE EN PLACE DES PILES DANS LA TELECOMMANDE ..... F-5
- UTILISATION DE LA TELECOMMANDE .... F-5
- INSTALLATION DES FILTRES ..... F-6

### FONCTIONNEMENT ..... F-8

- FONCTIONNEMENT DE L'UNITE PRINCIPALE ..... F-8
- FONCTIONNEMENT DE LA TELECOMMANDE ..... F-10

### SOINS ET ENTRETIEN ..... F-11

- UNITE PRINCIPALE ..... F-11
- CAPTEURS DE POUSSIERE ET D'ODEUR ..... F-11
- PRE-FILTRE ..... F-11
- SOIN DU FILTRE A CHARBON ACTIF ..... F-12
- CONSIGNES DE REMPLACEMENT DU FILTRE ..... F-13

### RESOLUTIONS DES PROBLEMES ..... F-14

### CARACTERISTIQUES ..... F-15

### INFORMATIONS SUR LA MISE AU REBUT CORRECTE ..... F-16

Merci d'avoir acheté le purificateur d'air SHARP. Veuillez lire attentivement ce manuel pour une utilisation correcte. Avant d'utiliser l'appareil, prenez connaissance des "Instructions de sécurité importantes".

Après avoir lu ce manuel, gardez-le à portée de main pour future référence.

# INSTRUCTIONS DE SECURITE IMPORTANTES

Pour toute utilisation d'appareil électrique, il est nécessaire d'observer des précautions de sécurité fondamentales parmi lesquelles :

**AVERTISSEMENT** - Pour réduire les risques d'électrocution ou d'incendie :

- Lisez toutes les instructions avant d'utiliser le purificateur d'air.
- N'utilisez qu'une sortie 220-240 volts.
- **N'utilisez pas le purificateur d'air si le câble d'alimentation ou la prise est endommagé/e ou si le raccordement à la prise secteur n'est pas sûr.**
- Dépoussiérez régulièrement la prise d'alimentation.
- **N'introduisez pas de corps étrangers ou vos doigts dans les orifices d'entrée ou de sortie d'air.**
- **Pour débrancher le câble d'alimentation de la prise du secteur, tirez-le en le tenant par la prise, ne jamais tirer par le câble.**

Cela risque de provoquer une électrocution, un court-circuit et/ou déclencher un incendie.

- **N'utilisez pas le purificateur d'air près d'un appareil à gaz ou d'un foyer.**
- **Débranchez la prise d'alimentation du secteur avant de nettoyer ou lorsque vous n'utilisez pas l'appareil.**

Cela risque de provoquer une électrocution par mauvaise isolation et/ou un court-circuit.

- **Si le câble d'alimentation est endommagé, il doit être remplacé par le fabricant, le SAV, par des agents agréés Sharp ou par toute autre personne qualifiée afin d'éviter tout danger.**
- Ne faites pas fonctionner lorsque vous utilisez un aérosol insecticide ou en présence de résidus de graisse, encens, étincelles de cigarette, émanations chimiques ambiantes ou dans des endroits très humides tels qu'une salle de bain.
- Nettoyez précautionneusement le purificateur d'air. Des nettoyeurs corrosifs puissants risquent d'abîmer l'extérieur.
- Le purificateur d'air ne doit être entretenu que par des agents agréés Sharp. Contactez votre agent le plus proche pour tout problème, réglage ou réparation.
- Retirez les piles de la télécommande avant de vous en débarrasser. Débarrassez-vous des piles en respectant les consignes de sécurité.

## PRECAUTIONS CONCERNANT LE FONCTIONNEMENT

- N'obtenez pas les orifices d'entrée et de sortie d'air.
- N'utilisez pas l'appareil près de ou sur une source de chaleur telle qu'une cuisinière. Evitez toute exposition à la vapeur.
- **Tenez toujours la poignée à l'arrière de l'appareil lorsque vous le déplacez.**

Le transport en le tenant par le panneau avant peut causer le détachement de ce dernier, la chute de l'appareil et des blessures corporelles.

- **Ne faites pas fonctionner l'appareil sans filtre.**
- Cela n'améliore pas l'efficacité du filtre et cela risque de provoquer une électrocution ou un dysfonctionnement.

- **Nettoyez l'extérieur avec un chiffon doux uniquement.**

Cela risque d'endommager ou de craqueler la surface de l'appareil. De plus cela peut entraîner un dysfonctionnement du capteur.

## LIMITATIONS DE LA TELECOMMANDE

**N'UTILISEZ PAS LA TELECOMMANDE DANS LES ENDROITS SUIVANTS :**

- **Les endroits où est utilisé un éclairage fluorescent ou spontané**  
La télécommande risque de ne pas fonctionner. Dans ce cas, éloignez-vous de cet éclairage ou changez de sens.
- **Les endroits exposés à l'ensoleillement direct ou à un éclairage fluorescent.**  
L'appareil risque de ne pas recevoir les signaux de la télécommande.



## CONSIGNES POUR L'INSTALLATION

- **Lorsque le purificateur fonctionne, installez-le à plus de 2 m des appareils à ondes électromagnétiques (télévision, radio, émetteurs...)** pour éviter toute interférence électrique.
- **Évitez les emplacements où les capteurs sont exposés directement au vent.**  
Dans le cas contraire, l'appareil risque de ne pas fonctionner correctement.
- **Évitez tout emplacement où des rideaux, etc. risquent d'entrer en contact avec les ouïes d'entrée ou de sortie d'air.**  
Les rideaux, etc. risquent de se salir et un dysfonctionnement risque de se produire.
- **Évitez tout emplacement où l'appareil est exposé à une condensation due à des changements de températures radicaux.**
- **Placez-le sur une surface stable avec une circulation d'air suffisante.**
- **Ne l'installez pas dans une zone de formation de noir de fumée, tel qu'une cuisine, etc.**  
Cela risque de craqueler la surface de l'appareil ou de provoquer un dysfonctionnement du capteur.
- **Placez l'appareil au moins à 60 cm des murs.**  
Le mur situé derrière l'ouïe de sortie d'air peut se salir avec le temps. Si vous utilisez l'appareil une longue période et au même endroit, utilisez une feuille de vinyle, etc., pour empêcher que le mur ne se salisse. En plus de cela, nettoyez régulièrement le mur, etc.

## CONSIGNES POUR LE FILTRE

- Suivez les instructions de ce manuel pour le soin et l'entretien corrects des filtres.

## FONCTIONNEMENT DU PURIFICATEUR D'AIR SHARP

Un purificateur d'air aspire l'air ambiant par l'ouïe d'entrée d'air, le fait passer par un filtre à charbon actif (filtre désodorisant) et par un filtre HEPA (filtre de collecte de poussière) à l'intérieur de l'appareil, puis évacue l'air par l'ouïe de sortie. Le purificateur d'air répète ce processus en déplaçant son ventilateur interne. En passant par le filtre HEPA, l'air est libéré des particules de poussière. Le filtre à charbon actif absorbe les particules odorantes au fur et à mesure de leurs passages par le filtre. (Le filtre HEPA absorbe également les particules odorantes).

Certaines substances odorantes absorbées par le filtre peuvent se dissocier, être évacuées par la sortie d'air et provoquer une nouvelle odeur. Il est possible que cette odeur se développe plus rapidement que prévu, selon l'environnement d'utilisation. Dans ce cas, achetez le kit de filtres de rechange optionnel FZ-440SEF.

## REMARQUE

- Le purificateur d'air est conçu pour libérer l'air des poussières et odeurs en suspension, et non des gaz nocifs (monoxyde de carbone contenu dans la fumée de cigarette par exemple). Il est impossible de supprimer totalement l'odeur tant que ses sources existent (odeurs de matériaux de construction ou d'animaux par exemple).
- Lorsque vous fumez, il est conseillé d'aérer pour faciliter la ventilation.

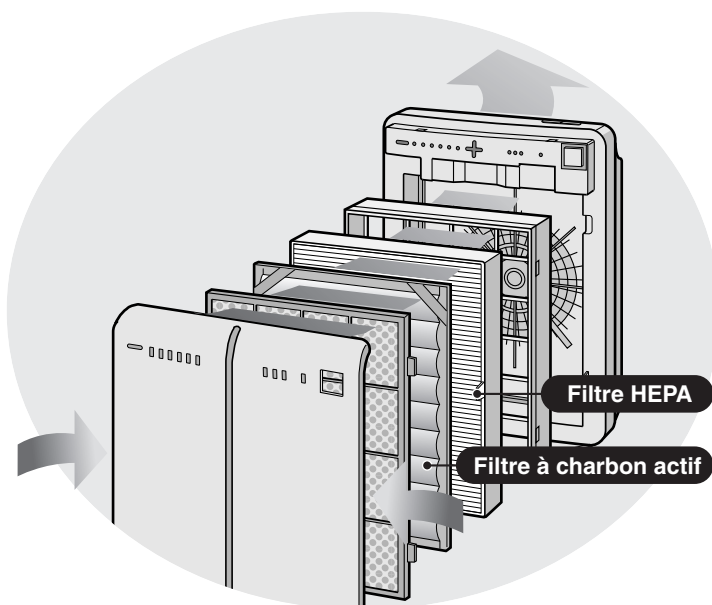

# DESIGNATION DES PIECES

## ECRAN D'AFFICHAGE DE L'UNITE PRINCIPALE

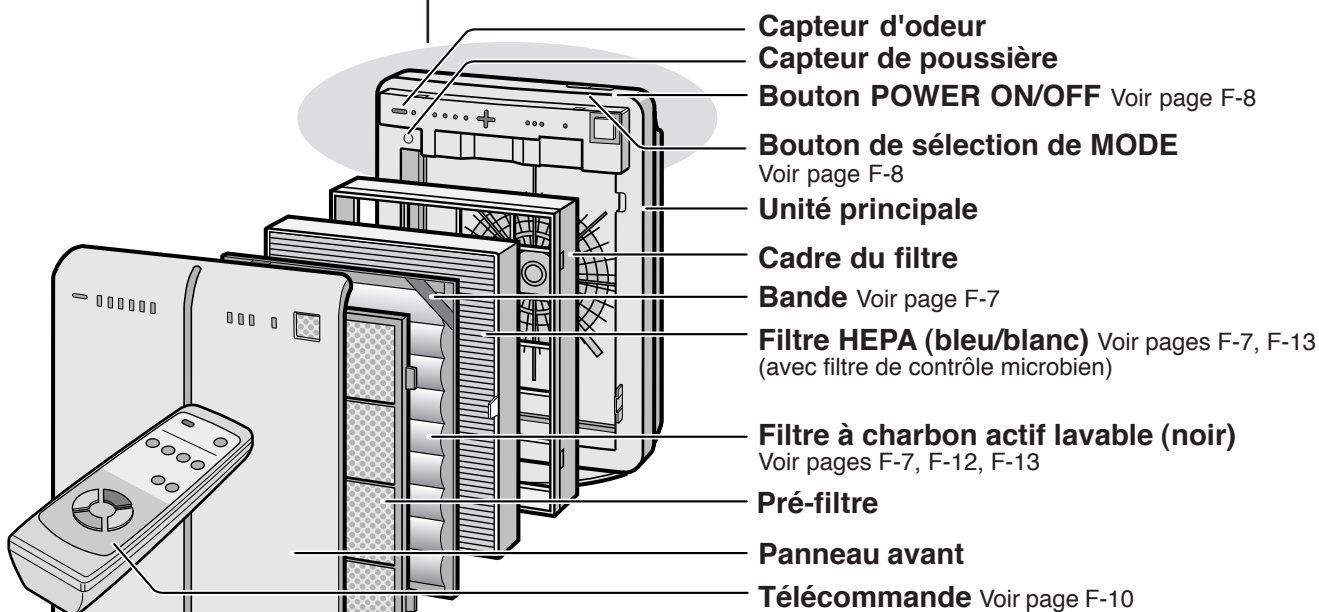
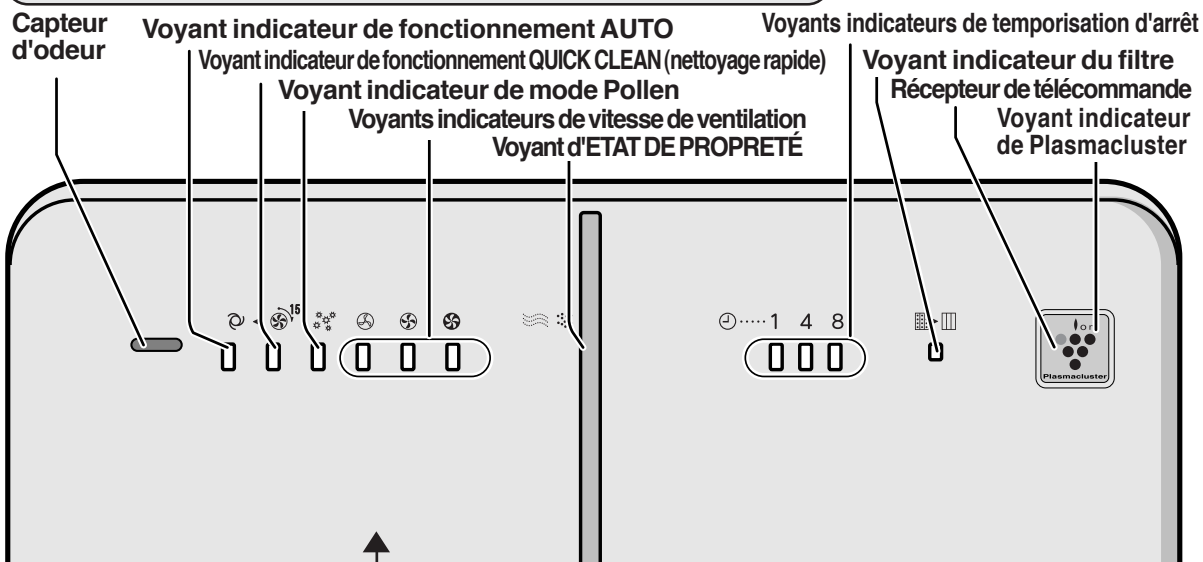

## DOS DE L'APPAREIL

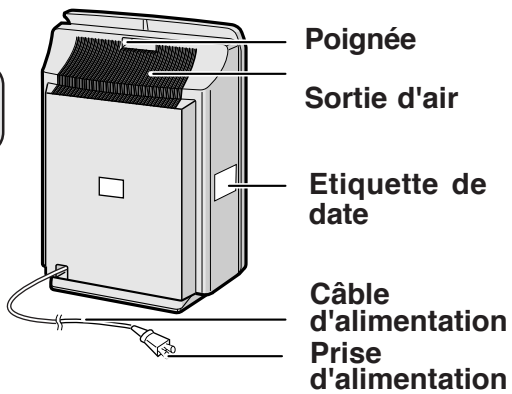

(Le type de prise dépend du pays)

## FOURNIS

**Télécommande (1 unité)**  
**Piles (2 x AA)**  
 • Manuel de fonctionnement

# PREPARATION

## MISE EN PLACE DES PILES DANS LA TELECOMMANDE

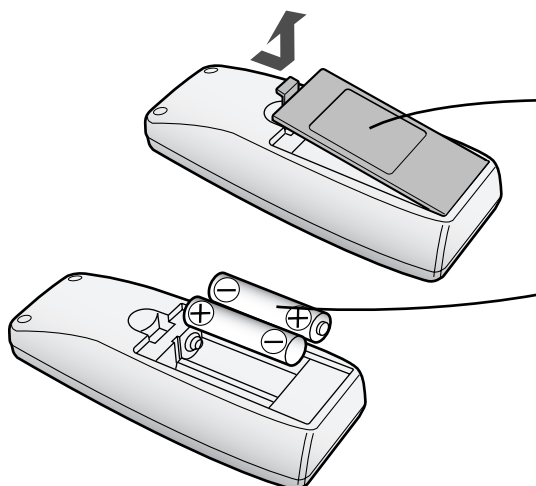

**1 Retirez le couvercle arrière**  
Pressez et faites glisser le couvercle arrière pour le retirer.

**2 Introduisez les piles**  
Introduisez les piles en positionnant ⊕ et ⊖ comme illustré ci-dessous.

**3 Refermez le couvercle arrière**

### Au sujet des piles

- La durée de vie des piles est d'environ 1 an.
- Les piles de la télécommande sont destinées à l'utilisation initiale uniquement. Remplacez les piles si nécessaire.
- Une utilisation incorrecte des piles peut causer une fuite de liquide et/ou des dommages. Observez les précautions suivantes lors de toute manipulation :
  - Lors du remplacement des piles, remplacez-les par des piles du même type (2 piles AA).
  - Lorsque l'appareil ou la télécommande ne va pas être utilisé pendant une longue période, retirez les piles.
  - Les piles sont destinées uniquement à l'utilisation initiale et peuvent s'épuiser en moins d'1 an.

## UTILISATION DE LA TELECOMMANDE

- Utilisez la télécommande en la tenant face au récepteur de l'unité principale.
- La portée du signal est d'environ 7 m.
- Vérifiez qu'aucun obstacle ne se trouve entre la télécommande et l'appareil.
- L'unité principale émet un bip lorsqu'un signal est reçu.

### REMARQUE

- Evitez de faire tomber la télécommande ou de l'endommager en l'exposant à une forte humidité, à un ensoleillement direct ou près d'une source de chaleur.

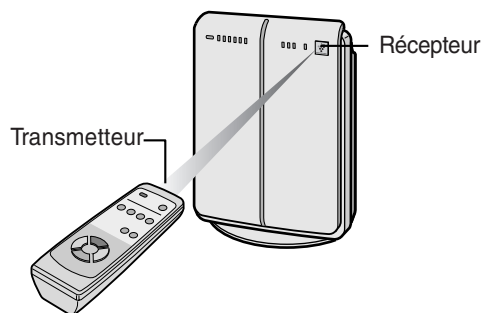

# PREPARATION

La prise d'alimentation doit être débranchée du secteur.

## INSTALLATION DES FILTRES

Pour protéger les filtres, ceux-ci sont placés dans l'unité principale à l'intérieur de sacs en plastique. Retirez les filtres des sacs en plastique avant d'utiliser l'appareil.

### 1 Retirez les filtres

#### 1 Retirez le panneau avant.

Tirez le bas du panneau avant.

Panneau avant

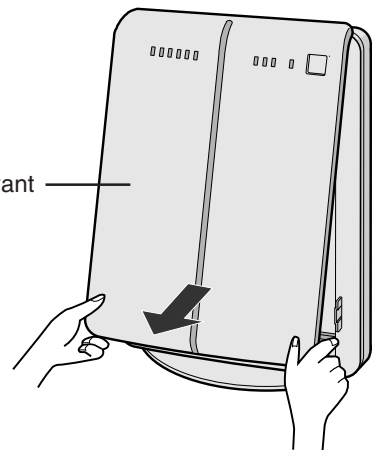

#### 2 Retirez le cadre du filtre puis le pré-filtre, le filtre à charbon actif et le filtre HEPA.

Pré-filtre

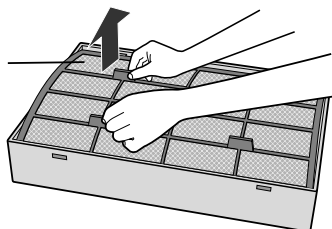

Cadre du filtre

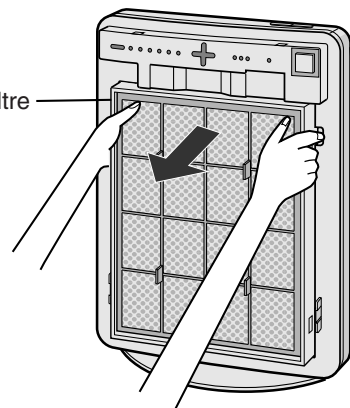

#### 3 Retirez le filtre à charbon actif (noir) et le filtre HEPA (bleu) des sacs en plastique.

Filtre à charbon actif

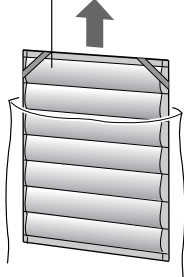

Filtre HEPA

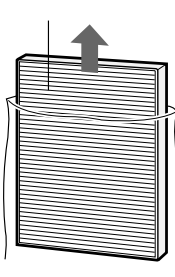

Pré-filtre

Filtre à charbon actif

Filtre HEPA

Cadre du filtre

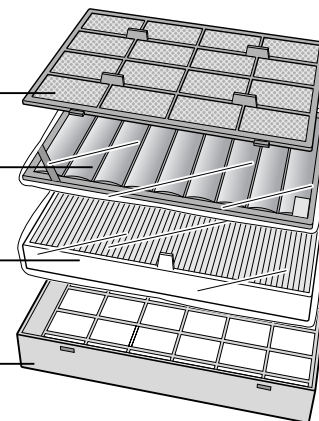





## 2 Installez les filtres

### 1 Insérez le filtre HEPA dans le cadre du filtre, languettes vers le haut.

L'appareil ne fonctionnera pas correctement si le filtre est placé à l'envers.

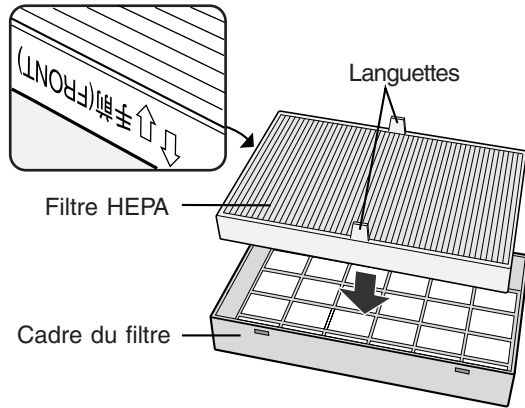

### 2 Placez le filtre à charbon actif sur le filtre HEPA, bandes (2) vers le haut.

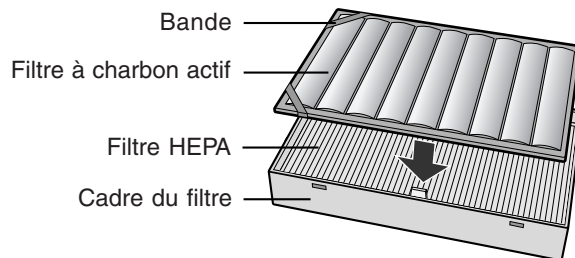

### 3 Placez le pré-filtre entre les bandes (2) situées dans les coins du filtre à charbon actif.

Insérez les languettes du pré-filtre dans les encoches correspondantes sur le cadre du filtre.

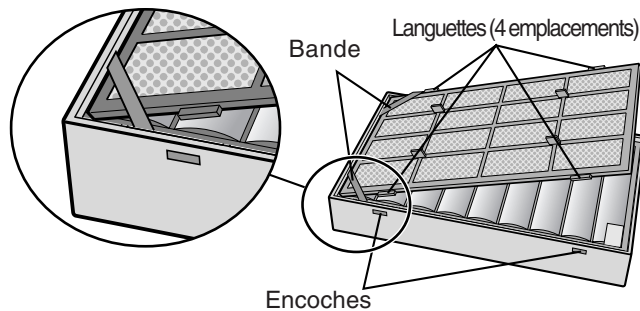

### 4 Montez le cadre du filtre sur l'unité principale.

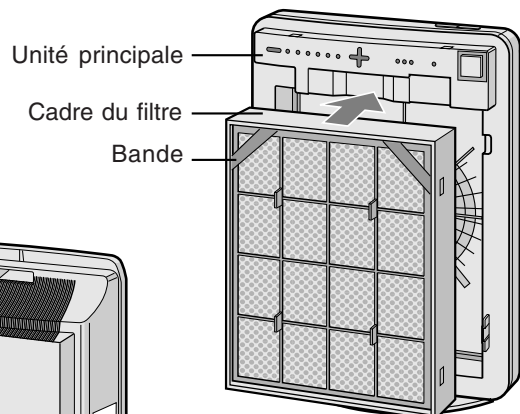

### 5 Fixez le panneau avant sur l'unité principale.

### 6 Remplissez la date de départ d'utilisation sur l'étiquette de date.

Utilisez la date pour déterminer la période de remplacement du filtre.

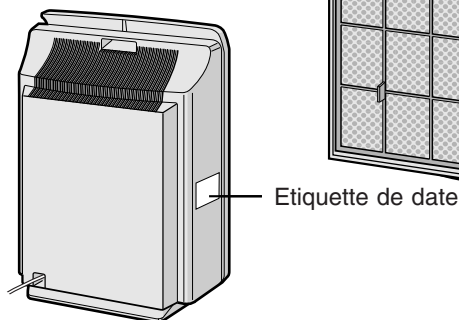

# FONCTIONNEMENT

## Commandes de l'unité principale

- AUTO (automatique)
- QUICK CLEAN
- POLLEN
- SILENT (silencieux)
- MEDIUM (moyen)
- MAX

## FONCTIONNEMENT DE L'UNITE PRINCIPALE

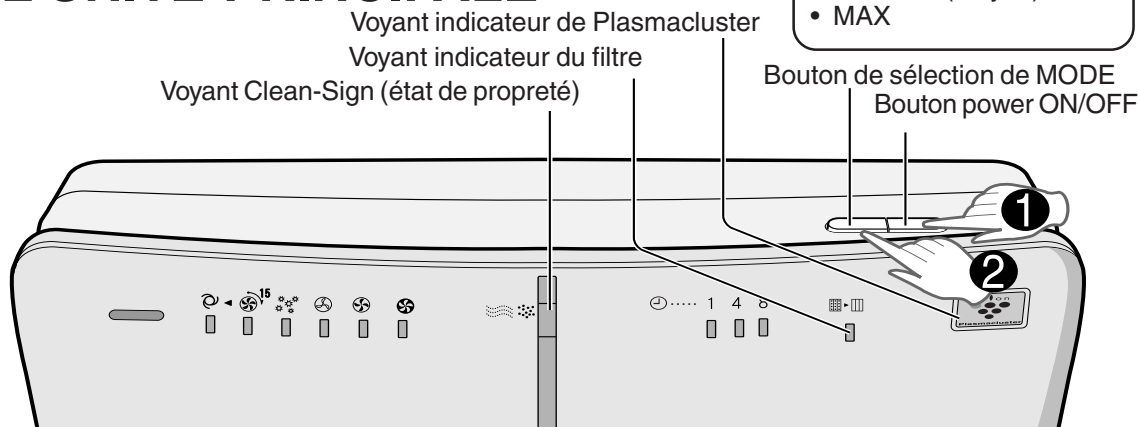

- 1 Bouton power ON/OFF**
  - Permet de lancer (bip court) et d'arrêter (bip long) le fonctionnement
  - Allume/éteint les voyants indicateurs de Plasmacluster et de vitesse de ventilation.
  - Le fonctionnement démarre avec le dernier mode utilisé sauf si le câble d'alimentation a été débranché.
- 2 Bouton de sélection de MODE**
  - Vous pouvez commuter le mode de fonctionnement.

### Fonctionnement AUTO

La vitesse de ventilation commute automatiquement sur HIGH\*, MEDIUM ou SILENT (fort, moyen ou silencieux) en fonction du taux d'impuretés ambiantes. Les capteurs détectent les impuretés pour une purification de l'air efficace.

### Fonctionnement de QUICK CLEAN (nettoyage rapide)

L'appareil fonctionne à une vitesse de ventilation élevée (HIGH\*) durant 15 minutes puis passe au fonctionnement Auto. Ce mode de fonctionnement propose un retrait rapide des impuretés ambiantes.

### Fonctionnement du mode POLLEN

L'appareil fonctionne à une vitesse de ventilation élevée (HIGH\*) durant 10 minutes, puis alternera entre les modes MEDIUM et HIGH\* durant 20 minutes.

10 minutes : Vitesse de ventilation HIGH

20 minutes : Vitesse de ventilation MEDIUM

20 minutes : Vitesse de ventilation HIGH

### Fonctionnement MAX

L'appareil fonctionne à une vitesse de ventilation MAX.

### Fonctionnement MEDIUM

L'appareil fonctionne à une vitesse de ventilation MEDIUM.

### Fonctionnement SILENT (silencieux)

L'appareil fonctionne silencieusement en utilisant le moins d'air possible.

\* La vitesse de ventilation élevée HIGH est un niveau intermédiaire entre MEDIUM et MAX.



## DEFINITION DU TAUX D'IMPURETES DE BASE

Durant les 30 secondes suivant le branchement de la prise d'alimentation au secteur, l'unité vérifie les conditions de l'air. Si durant ces 30 secondes l'appareil est sur ON, le VOYANT CLEAN-SIGN clignotera alternativement en vert, orange et rouge.

### VOYANT INDICATEUR DE PLASMACLUSTER

Le fonctionnement des ions Plasmacluster est sélectionné à l'aide de la télécommande.

#### Voyant bleu

Lorsque le fonctionnement des ions Plasmacluster est en mode de nettoyage ou en mode d'ions Plasmacluster AUTO et que l'air de la pièce est impur, ce voyant s'allume et l'appareil fonctionne en mode de nettoyage.

#### Voyant vert

Lorsque le fonctionnement des ions Plasmacluster est en mode de contrôle des ions ou en mode d'ions Plasmacluster AUTO et que l'air de la pièce est propre, ce voyant s'allume et l'appareil fonctionne en mode de contrôle d'ions.

#### Voyant éteint

Aucun ion Plasmacluster n'est généré.

- Le voyant peut être éteint grâce au bouton "Voyants ON/OFF" sur la télécommande. Dans ce cas, des ions Plasmacluster sont générés. (Eteignez ce voyant lorsqu'il n'est pas requis.) (voir page F-10)

### VOYANT CLEAN-SIGN (état de propreté)

La couleur change en fonction de l'état de l'air.

Propre (vert)    Légèrement sale (orange)    Très sale (rouge)

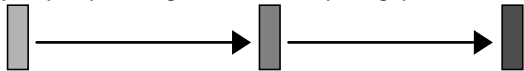

#### A PROPOS DU VOYANT CLEAN-SIGN (état de propreté)

- L'état de CLEAN-SIGN dépend des conditions de l'air ambiant détecté par les capteurs de poussière et d'odeur lorsque la prise est branchée sur le secteur.
- Le voyant CLEAN-SIGN peut être vert alors que l'air comporte des impuretés si le purificateur d'air vient d'être installé dans la pièce. Toutefois, après un certain moment, le taux d'impuretés de base s'ajustera pour détecter correctement les conditions de l'air ambiant.
- Utilisez le bouton "Voyants ON/OFF" sur la télécommande pour éteindre le voyant indicateur.

### VOYANT INDICATEUR DU FILTRE

Nettoyez le filtre à charbon actif lorsque le voyant indicateur du filtre s'active.

(Le voyant indicateur s'allumera au bout de 2 mois environ si l'appareil est utilisé 24h/24, 7j/7) (voir page F-12).

# FONCTIONNEMENT

## FONCTIONNEMENT DE LA TELECOMMANDE

### Bouton POWER ON/OFF

- Lorsque vous pressez le bouton POWER ON/OFF, un bip court est émis et le fonctionnement démarre en mode AUTO.
- Le fonctionnement démarre avec le dernier mode utilisé sauf si le câble d'alimentation a été débranché.
- Pour arrêter, pressez à nouveau le bouton POWER ON/OFF. Un bip long est émis et l'appareil s'arrête.

### Bouton Auto (Vitesse de ventilation)

La vitesse de ventilation commute automatiquement en fonction du taux d'impuretés ambiantes.

### Bouton Manual (Vitesse de ventilation)

La vitesse de ventilation peut être commutée entre silencieux, MEDIUM ou MAX.

### Bouton QUICK CLEAN

Voir page F-8

### Bouton VOYANTS ON/OFF

Fait passer les voyants indicateurs de Plasmacluster et de CLEAN-SIGN sur ON ou sur OFF.

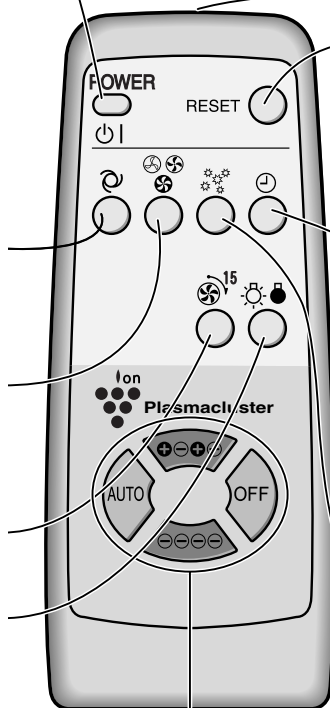

### Fonctions disponibles avec la télécommande

- AUTO (automatique)
- MANUEL
- POLLEN
- MINUTERIE DE TEMPORISATION D'ARRÊT
- QUICK CLEAN
- Voyants ON/OFF

### Sélections de modes d'ions Plasmacluster

- AUTO (automatique)
- NETTOYAGE
- CONTROLE DES IONS
- OFF

### Transmetteur

#### Bouton de réinitialisation du filtre

Une fois que le filtre à carbone actif lavable a été nettoyé et remplacé dans la machine, appuyez sur ce bouton. Le voyant indicateur du filtre s'éteindra en émettant un bip.

#### Bouton de temporisation d'arrêt

La durée du réglage se commute à chaque pression sur le bouton comme indiqué ci-dessous.

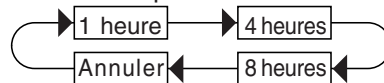

- Le voyant indicateur signale le temps restant.
- L'appareil s'arrête lorsque la minuterie se déclenche.

#### Bouton de fonctionnement du mode pollen

Voir page F-8

## Sélections de modes d'ions Plasmacluster

### AUTO (automatique)

Lorsque ce bouton est activé, l'appareil passe automatiquement du mode de nettoyage au mode de contrôle d'ions en fonction du taux d'impuretés ambiantes détecté par les capteurs de poussière et d'odeur. Le mode de nettoyage fonctionne durant 1 minute lorsque la fonction Auto est sélectionnée.

### CONTROLE DES IONS

Lorsque ce bouton est activé, l'appareil fonctionne constamment en mode de contrôle d'ions. Le voyant indicateur d'ions Plasmacluster est vert.

### NETTOYAGE

Lorsque ce bouton est activé, l'appareil fonctionne constamment en mode de nettoyage, dans lequel sont évacués autant d'ions positifs que négatifs. Le voyant indicateur de Plasmacluster est bleu.

### OFF

La production d'ions s'arrête et le voyant indicateur de Plasmacluster s'éteint.

# SOINS ET ENTRETIEN

Afin que le purificateur d'air conserve une efficacité optimale, nettoyez régulièrement l'appareil ainsi que les capteurs et les filtres.  
Lors du nettoyage de l'appareil, débranchez la prise d'alimentation du secteur et ne touchez jamais la prise avec les mains mouillées. Cela provoque des risques d'électrocution.

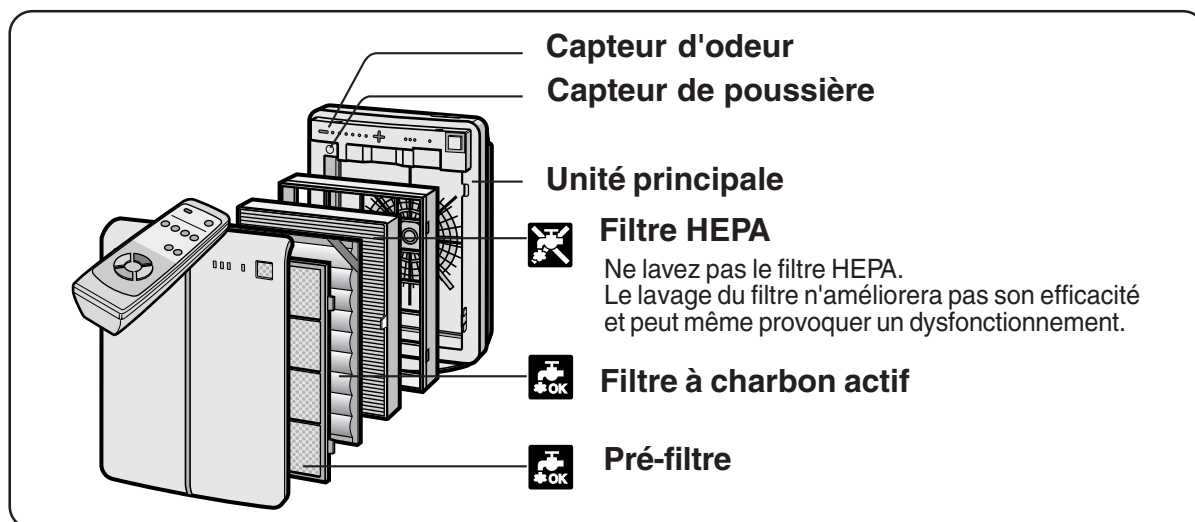

## UNITE PRINCIPALE

Pour éviter tout encrassement ou salissure de l'unité principale, nettoyez aussi souvent que nécessaire. Les salissures rebelles peuvent être difficiles à nettoyer.

### Essuyez avec un chiffon sec et doux

Pour les salissures rebelles ou l'encrassement, utilisez un chiffon doux imbibé d'eau tiède.

### Ne pas utiliser de solvant

Le benzène, les diluants de peinture, la pâte à polir, etc. risque d'endommager la surface de l'appareil.

### Ne pas utiliser de détergent

Les détergents risquent d'endommager l'appareil.

**L'appareil ne doit jamais entrer en contact avec l'eau**

## CAPTEURS DE POUSSIERE ET D'ODEUR

La sensibilité des capteurs de poussière et d'odeur se détériore si leurs ouvertures sont sales ou obturées. Chassez la poussière de la surface des capteurs à l'aide d'un aspirateur.

Orifice du capteur d'odeur  
Orifice du capteur de poussière

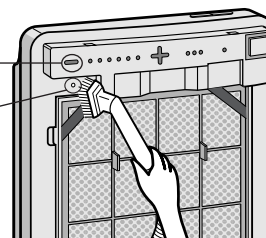

## PRE-FILTRE

Nettoyez délicatement la surface supérieure du pré-filtre avec un aspirateur comme montré sur l'image. Lorsque le pré-filtre est très sale, lavez-le avec de l'eau additionnée de détergent ménager doux et séchez-le bien à l'ombre.

Pré-filtre

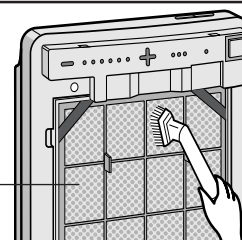

# SOINS ET ENTRETIEN

## SOIN DU FILTRE A CHARBON ACTIF

**LAVEZ A LA MAIN SEULEMENT !  
N'UTILISEZ PAS DE SECHAGE MECANIQUE !**

### Périodicité des soins

Lorsque le voyant indicateur du filtre s'allume, il faut nettoyer le filtre. Si l'appareil fonctionne 24h/24 et 7j/7, le voyant indicateur s'activera au bout de 2 mois environ.

Le voyant indicateur du filtre n'est qu'une référence. Si l'odeur persiste, nettoyez le filtre aussi souvent que nécessaire.

### 1 Remplissez un grand récipient d'eau tiède additionnée d'un détergent ménager doux et mélangez.

Diluez comme préconisé pour le détergent.



### 2 Laissez tremper le filtre environ 30 minutes avant de le laver.

Si la surface du filtre est vraiment sale, frottez avec une vieille brosse à dents.



### 3 Rincez soigneusement à l'eau claire.

#### ATTENTION

Si vous rincez dans un récipient, assurez-vous de rincer 3-4 fois afin d'éliminer toute odeur du filtre.



### 4 Eliminez tout excès d'eau

Après rinçage, le filtre est imbibé d'eau. Pour réduire le temps de séchage, enveloppez le filtre dans une vieille serviette épaisse pour absorber le maximum d'eau.

#### ATTENTION

Il est possible que du carbone adhère à la serviette mais il est sans danger.

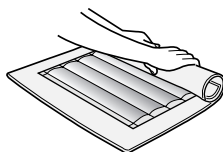

### 5 Si possible, séchez le filtre à l'extérieur dans une zone bien ventilée.

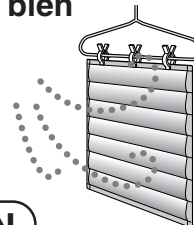

#### ATTENTION

- Le filtre est lourd lorsqu'il est mouillé. Faites-le sécher solidement accroché pour qu'il ne tombe pas.
- Le filtre sèche plus lentement en hiver ou les jours pluvieux. Lavez-le un jour de beau temps et séchez-le au soleil. Durant la nuit mettez-le à l'intérieur pour éviter qu'il ne gèle.
- Séchez le filtre à l'extérieur dans une zone bien ventilée. S'il sèche à l'intérieur, l'eau qui s'en égoutte risque de salir le sol.
- Assurez-vous que le charbon actif ne s'est pas accumulé sur un côté du filtre. Si tel est le cas, répartissez-le avec vos doigts.
- Laissez le filtre sécher parfaitement. Si vous utilisez un filtre encore humide, l'air évacué par l'unité principale risque de présenter une odeur. Un à deux jours peuvent être nécessaires au séchage.

### 6 Réinstallation des filtres

Réinstallez les filtres comme indiqué pages F-6 et F-7.

### 7 Branchez le cordon d'alimentation à la sortie et appuyez sur le bouton de réinitialisation de filtre sur la télécommande.

- Lorsque le bouton de réinitialisation de filtre a été activé, vous entendrez un bip signifiant que l'appareil est remis à zéro.
- Le voyant indicateur du filtre s'éteindra alors automatiquement.

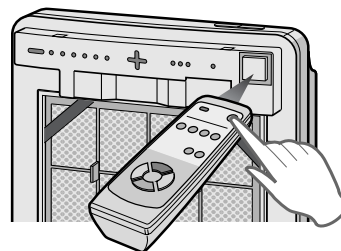



## CONSIGNES DE REMPLACEMENT DU FILTRE

L'odeur de l'ouïe de sortie d'air peut se développer au bout de quelques mois selon l'environnement d'utilisation.  
S'il devient difficile de se débarrasser de la poussière et des odeurs, remplacez les filtres.

(Reportez-vous au FONCTIONNEMENT DU PURIFICATEUR D'AIR SHARP, page F-3)

### Guide de remplacement des filtres

- La durée de vie du filtre et la période de remplacement sont estimées sur la base de 10 cigarettes fumées par jour, avec une diminution de moitié de la puissance d'élimination de la poussière et de désodorisation par rapport à des filtres neufs.

Il est recommandé de remplacer les filtres plus fréquemment si le produit est utilisé de manière plus intensive que pour une utilisation domestique normale.

• Filtre HEPA (avec filtre de contrôle microbien)	Environ 5 ans après ouverture
• Filtre à charbon actif	Environ 5 ans après ouverture

## REEMPLACEMENT DES FILTRES

**1** Voir pages F-6, F-7 pour les instructions d'installation des filtres après remplacement.

**2** Après le remplacement des filtres :  
Assurez-vous que le bouton de réinitialisation du filtre sur la télécommande a été activé et que le cordon d'alimentation est branché à la sortie.  
Un bip court retentit et les heures de fonctionnement enregistrées en mémoire seront remises à zéro.  
Le voyant indicateur du filtre s'éteint alors automatiquement.

**3** Remplissez la date de départ d'utilisation des filtres sur l'étiquette de date.

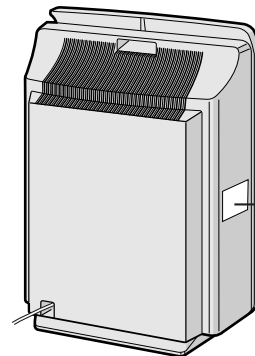
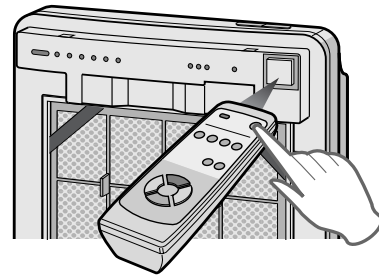

Etiquette de date

### Filtres de rechange

Modèle : FZ-440SEF

- Filtre HEPA (avec filtre de contrôle microbien) : 1 unité
- Filtre à charbon actif : 1 unité

Veuillez consulter votre revendeur pour l'achat de filtres de rechange.

### Elimination des filtres

Veuillez vous débarrasser des filtres usagés en respectant la législation locale.

Matériaux de filtre HEPA (avec filtre de contrôle microbien) :

- Filtre : Polypropylène
- Cadre : Polyester
- Filtre de contrôle microbien : Polypropylène, Polyéthylène

Matériaux du filtre à charbon actif :

- Désodorisant : Charbon actif
- Grille : Polypropylène 60%, Polyester 40%

# RESOLUTIONS DES PROBLEMES

Avant de faire appel au SAV, consultez la liste ci-dessous ; le problème n'est peut-être pas un dysfonctionnement.

SYMPTOME	SOLUTION (pas un dysfonctionnement)
<b>La télécommande ne fonctionne pas</b>	<ul style="list-style-type: none"> <li>• Est-ce que les piles sont vides ?</li> <li>• Est-ce que les piles sont insérées correctement ?</li> <li>• Est-ce qu'un éclairage fluorescent clignote dans la pièce à cause de son vieillissement ?</li> </ul>
<b>Les odeurs et la fumée ne sont pas éliminées</b>	<ul style="list-style-type: none"> <li>• Nettoyez ou remplacez les filtres s'ils sont extrêmement sales (reportez-vous aux pages F-12, F-13).</li> </ul>
<b>Le voyant CLEAN-SIGN s'allume en vert même lorsque l'air est sale</b>	<ul style="list-style-type: none"> <li>• L'ai était peut être sale au moment où l'appareil a été branché (reportez-vous à la page F-9).</li> </ul>
<b>Le voyant CLEAN-SIGN s'allume en orange ou en rouge même lorsque l'air est propre</b>	<ul style="list-style-type: none"> <li>• La sensibilité des capteurs de poussière et d'odeur se détériore si leurs ouvertures sont sales ou obturées. Chassez la poussière de la surface des capteurs à l'aide d'un aspirateur (reportez-vous à la page F-11).</li> </ul>
<b>Le voyant indicateur de Plasmacluster reste vert (ou bleu)</b>	<ul style="list-style-type: none"> <li>• En mode de nettoyage (ou de contrôle d'ions) le voyant indicateur de Plasmacluster ne change pas de couleur.</li> </ul>
<b>Un son de type "clac" ou "tic" est émis par l'appareil</b>	<ul style="list-style-type: none"> <li>• Un son de type "clac" est émis lorsque l'appareil est en mode de contrôle d'ions et un de type "tic" lorsque l'appareil génère des ions. Si ce son est gênant, éloignez l'appareil.</li> </ul>
<b>L'ai évacué a un arôme ou une odeur.</b>	<ul style="list-style-type: none"> <li>• Vérifiez si les filtres sont très sales. Remplacez les filtres.</li> <li>• Les purificateurs d'air Plasmacluster émettent de légères traces d'ozone qui peuvent créer une odeur. La quantité d'ozone émise par le générateur d'ions est très faible. Elle est inférieure aux seuils de sécurité de la norme IEC 60335-2-65 et est sans danger pour le corps humain.</li> </ul>
<b>L'appareil ne fonctionne pas en présence de fumée de cigarette.</b>	<ul style="list-style-type: none"> <li>• Est-ce que l'appareil est installé dans un endroit où il est difficile pour les capteurs de détecter la fumée de cigarette ?</li> <li>• Est-ce que les ouvertures des capteurs de poussière ou d'odeur sont sales ou bouchées ? (Dans ce cas, nettoyez les ouvertures) (reportez-vous à la page F-11).</li> </ul>
<b>Le voyant indicateur du filtre reste activé même après remplacement du filtre.</b>	<ul style="list-style-type: none"> <li>• Après remplacement des filtres, branchez le cordon d'alimentation à une sortie et appuyez sur le bouton de réinitialisation de filtre sur la télécommande (reportez-vous à la page F-12).</li> </ul>
<b>Le voyant indicateur de Plasmacluster ou le voyant CLEAN-SIGN ne s'active pas.</b>	<ul style="list-style-type: none"> <li>• Vérifiez que le mode "Voyants OFF" sur la télécommande est sélectionné. Si tel est le cas, appuyez sur le bouton "Voyants ON/OFF" sur la télécommande pour activer le voyant indicateur. (reportez-vous à la page F-10).</li> </ul>

## INDICATION D'ERREUR

MANIFESTATION	SOLUTION
<b>Le voyant indicateur de vitesse de ventilation "silencieux" clignote.</b>	<p>Le moteur du ventilateur est déconnecté ou présente un dysfonctionnement. Coupure du fonctionnement.</p> <ul style="list-style-type: none"> <li>• Une pression sur le bouton POWER ON/OFF annulera l'indication d'erreur, mais si elle se reproduit, contactez votre magasin d'achat.</li> </ul>



# CARACTERISTIQUES

Modèle :		FU-440E		
Alimentation		220-240V 50/60Hz		
Fonctionnement de la vitesse de ventilation	Niveau de ventilation	MAX	MEDIUM	SILENT (silencieux)
	Puissance nominale	32 W	9 W	3,0 W
	Débit d'air	240 m <sup>3</sup> /heure	120 m <sup>3</sup> /heure	30 m <sup>3</sup> /heure
Surface au sol applicable		~31m <sup>2</sup> *		
Longueur du câble		2,5m		
Dimensions		l x p x h : 415mm x 200mm x 585mm		
Poids		6,7kg		

\* La surface au sol applicable correspond à la surface de fonctionnement de l'appareil au niveau de ventilation MAX.

- La surface applicable au sol indique la zone dans laquelle l'appareil peut traiter une certaine quantité de particules en 30 minutes.

## Alimentation en veille

Pour faire fonctionner les circuits électriques lorsque la prise d'alimentation est raccordée au secteur, l'appareil consomme environ 0,7 W en mode veille.

Pour économiser de l'énergie, débranchez le câble d'alimentation lorsque vous n'utilisez pas l'appareil.



Attention : votre produit comporte ce symbole. Il signifie que les produits électriques et électroniques usagés ne doivent pas être mélangés avec les déchets ménagers généraux. Un système de collecte séparé est prévu pour ces produits.

## A. Informations sur la mise au rebut à l'intention des utilisateurs privés (ménages)

### 1. Au sein de l'Union européenne

Attention : si vous souhaitez mettre cet appareil au rebut, ne le jetez pas dans une poubelle ordinaire !

Les appareils électriques et électroniques usagés doivent être traités séparément et conformément aux lois en vigueur en matière de traitement, de récupération et de recyclage adéquats de ces appareils.

Suite à la mise en oeuvre de ces dispositions dans les Etats membres, les ménages résidant au sein de l'Union européenne peuvent désormais ramener gratuitement\* leurs appareils électriques et électroniques usagés sur des sites de collecte désignés. Dans certains pays\*, votre détaillant reprendra également gratuitement votre ancien produit si vous achetez un produit neuf similaire. \*) Veuillez contacter votre administration locale pour plus de renseignements.

Si votre appareil électrique ou électronique usagé comporte des piles ou des accumulateurs, veuillez les mettre séparément et préalablement au rebut conformément à la législation locale en vigueur.

En veillant à la mise au rebut correcte de ce produit, vous contribuerez à assurer le traitement, la récupération et le recyclage nécessaires de ces déchets, et préviendrez ainsi les effets néfastes potentiels de leur mauvaise gestion sur l'environnement et la santé humaine.

### 2. Pays hors de l'Union européenne

Si vous souhaitez mettre ce produit au rebut, veuillez contacter votre administration locale qui vous renseignera sur la méthode d'élimination correcte de cet appareil.

Suisse : les équipements électriques ou électroniques usagés peuvent être ramenés gratuitement au détaillant, même si vous n'achetez pas un nouvel appareil. Pour obtenir la liste des autres sites de collecte, veuillez vous reporter à la page d'accueil du site [www.swico.ch](http://www.swico.ch) ou [www.sens.ch](http://www.sens.ch).

## B. Informations sur la mise au rebut à l'intention des entreprises

### 1. Au sein de l'Union européenne

Si ce produit est utilisé dans le cadre des activités de votre entreprise et que vous souhaitez le mettre au rebut :

Veuillez contacter votre revendeur SHARP qui vous informera des conditions de reprise du produit. Les frais de reprise et de recyclage pourront vous être facturés. Les produits de petite taille (et en petites quantités) pourront être repris par vos organisations de collecte locales.

Espagne : veuillez contacter l'organisation de collecte existante ou votre administration locale pour les modalités de reprise de vos produits usagés.

### 2. Pays hors de l'Union européenne

Si vous souhaitez mettre ce produit au rebut, veuillez contacter votre administration locale qui vous renseignera sur la méthode d'élimination correcte de cet appareil.

## CARACTERÍSTICAS

### Control de iones de plasmacluster

El aparato controla la relación de iones negativos e iones positivos de acuerdo con las condiciones de la habitación.

#### • Modo Limpiar

El aparato descarga aproximadamente la misma cantidad de iones positivos y negativos.

Este modo es efectivo para reducir el molde de suspensión en el aire.

#### • Modo Control de iones

Existen muchos iones negativos en ambientes naturales, como cascadas o bosques. En este modo, se liberarán iones negativos en cantidad ascendente para llevar la habitación tan cerca como sea posible a este ambiente natural.

#### • Modo AUTO de iones de plasmacluster

El aparato cambiará automáticamente del modo Limpiar al modo Control de iones dependiendo de la cantidad de impurezas detectada en el aire por el sensor de olores y de polvo.

#### • Filtros

##### 1) Prefiltro

Recoge partículas grandes.

##### 2) Filtro de carbón activado lavable

Su rendimiento de desodorización se puede mantener lavándolo.

##### 3) Filtro HEPA (aire particulado de alta eficacia) con filtro de control microbiano

Recolección de partículas de alta eficacia, incluidos polen y polvo.



Este aparato cumple con los requisitos de las directivas 89/336/CEE y 73/23/CEE del Consejo, rectificadas por la directiva 93/68/CEE del Consejo.

## ÍNDICE

### INSTRUCCIONES DE

#### SEGURIDAD IMPORTANTES ..... S-2

- ADVERTENCIA ..... S-2
- PRECAUCIONES CONCERNIENTES AL FUNCIONAMIENTO ..... S-2
- LIMITACIONES DEL MANDO A DISTANCIA ..... S-2
- DIRECTRICES DE INSTALACIÓN ..... S-3
- DIRECTRICES ACERCA DE LOS FILTROS ..... S-3
- CÓMO FUNCIONAN LOS PURIFICADORES DE AIRE DE SHARP ..... S-3

#### NOMBRE DE LOS COMPONENTES ..... S-4

- PANTALLA DE VISUALIZACIÓN DE LA UNIDAD PRINCIPAL ..... S-4
- SE INCLUYE ..... S-4
- PARTE POSTERIOR ..... S-4

#### PREPARATIVOS ..... S-5

- INSTALACIÓN DE LAS PILAS EN EL MANDO A DISTANCIA ..... S-5
- USO DEL MANDO A DISTANCIA ..... S-5
- INSTALACIÓN DE LOS FILTROS ..... S-6

#### FUNCIONAMIENTO ..... S-8

- FUNCIONAMIENTO DE LA UNIDAD PRINCIPAL ..... S-8
- CONTROL DEL APARATO CON EL MANDO A DISTANCIA ..... S-10

#### CUIDADO Y MANTENIMIENTO ..... S-11

- UNIDAD PRINCIPAL ..... S-11
- SENSORES DE OLORES Y DE POLVO ... S-11
- PREFILTRO ..... S-11
- CUIDADO DEL FILTRO DE CARBÓN ACTIVADO LAVABLE ..... S-12
- DIRECTRICES DE REEMPLAZO DE LOS FILTROS ..... S-13

#### ANTES DE SOLICITAR REPARACIONES .... S-14

#### ESPECIFICACIONES ..... S-15

#### INFORMACIÓN SOBRE LA

#### ELIMINACIÓN ..... S-16

Gracias por adquirir el purificador de aire de SHARP. Para obtener información sobre el uso correcto del aparato, lea detenidamente este manual. Antes de usar el producto, asegúrese de leer la sección "Instrucciones de seguridad importantes".

Después de leer el manual, guárdelo en un lugar apropiado para poder consultarlo en el futuro.

# INSTRUCCIONES DE SEGURIDAD IMPORTANTES

Cuando se utilizan aparatos eléctricos deben seguirse unas precauciones de seguridad básicas, entre las que se incluyen las siguientes:

**ADVERTENCIA** -Para reducir el riesgo de que se produzcan descargas eléctricas, incendios o lesiones a personas:

- Lea todas las instrucciones antes de utilizar el purificador de aire.
- Utilice solamente una salida de alimentación de 220-240 V.
- **No use el purificador de aire si el cable o la clavija de alimentación están dañados o si la conexión a la toma de corriente mural no es segura.**
- Quite periódicamente el polvo de la clavija de alimentación.
- **No introduzca los dedos u objetos extraños en la entrada o la salida de aire.**
- **Al desconectar la clavija de alimentación, asegúrese de tomar la clavija - no tire del cable.**  
De lo contrario, podrían producirse descargas eléctricas y/o incendios causados por cortocircuitos.
- **No utilice este purificador de aire cerca de aparatos a gas o chimeneas.**
- **Desconecte la clavija de alimentación de la toma de corriente mural antes de limpiar el aparato y cuando no lo está utilizando.**  
Pueden producirse descargas eléctricas y/o incendios como resultado de un mal aislamiento o por cortocircuitos.
- **Si el cable de alimentación está dañado, deberá ser reemplazado por el fabricante, su representante de servicio o por un agente de servicio de Sharp o una persona equivalentemente cualificada, para evitar peligros.**
- No utilice el aparato junto con insecticidas aerosoles o en habitaciones donde haya residuos aceitosos, incienso, chispas de cigarrillos encendidos, humo derivado de productos químicos en el aire o un ambiente muy húmedo, como un baño.
- Tenga cuidado al limpiar el purificador de aire. Los limpiadores corrosivos pueden dañar el exterior del mismo.
- Sólo deberían reparar este purificador de aire los agentes de servicio autorizados de Sharp. Si tiene algún problema o para realizar ajustes o reparaciones, póngase en contacto con el agente de servicio más cercano.
- No olvide retirar las pilas del mando a distancia antes de desechar el aparato; asimismo, asegúrese de desechar las pilas de forma segura.

## PRECAUCIONES CONCERNIENTES AL FUNCIONAMIENTO

- No bloquee la entrada y la salida de aire.
- No use el aparato cerca o encima de objetos calientes, como una cocina económica o en lugares donde pueda entrar en contacto con vapor.
- **Tome siempre el mango situado en la parte posterior de la unidad principal para moverla.**  
Si lo toma del panel delantero, el panel podrá desprenderse y causar la caída del aparato, lo que a su vez puede ocasionarle lesiones.
- **No haga funcionar el aparato sin el filtro.**  
No sólo no mejora el rendimiento del filtro, sin que puede producir una descarga eléctrica o un mal funcionamiento.
- **Limpie el exterior del aparato solamente con un paño suave.**  
La superficie del aparato podría dañarse o agrietarse.  
Además, los sensores podrían comenzar a funcionar incorrectamente.

## LIMITACIONES DEL MANDO A DISTANCIA

**NO USE EL MANDO A DISTANCIA EN LOS SIGUIENTES LUGARES:**

- **Lugares donde haya equipos de iluminación por inversor o equipos electrónicos de iluminación espontánea.**  
El mando a distancia podría dejar de funcionar. Si esto sucediera, aléjese del equipo de iluminación o cambie la dirección del mando a distancia.
- **Lugares expuestos a la luz directa del sol o una luz fluorescente.**  
El aparato puede no recibir las señales desde el mando a distancia.



## DIRECTRICES DE INSTALACIÓN

- Durante el funcionamiento del producto, sitúe el aparato, al menos, a 2 metros de equipos que envuelven ondas electromagnéticas, como televisores, radios o relojes de onda corta, en caso de que se produzca una interferencia eléctrica con dichos equipos.
- Evite instalar el aparato en lugares donde los sensores estén directamente expuestos al viento. De lo contrario, el aparato podrá funcionar incorrectamente.
- Evite instalar el aparato en lugares donde elementos tales como cortinas, etc. queden en contacto con la entrada o la salida de aire. Las cortinas, etc., podrían ensuciarse o el aparato podría comenzar a funcionar incorrectamente.
- Evite instalar el aparato en lugares donde esté expuesto a la condensación, debido a los cambios drásticos de temperatura.
- Sitúe el aparato en una superficie estable con suficiente circulación de aire.
- No instale el aparato cuando haya generación de hollín, como en una cocina, etc. La superficie del aparato podría agrietarse o los sensores podrían comenzar a funcionar incorrectamente.
- Deje un espacio de al menos 60 cm entre el aparato y la pared. La pared situada detrás de la salida de aire puede ensuciarse con el paso del tiempo. Al usar el aparato durante períodos prolongados en un mismo lugar, use una hoja de vinilo, etc., para evitar que la pared se ensucie. Además, limpie periódicamente la pared, etc.

## DIRECTRICES ACERCA DE LOS FILTROS

- Siga las instrucciones de este manual para un cuidado y mantenimiento correctos de los filtros.

## CÓMO FUNCIONAN LOS PURIFICADORES DE AIRE DE SHARP

Un purificador de aire absorbe el aire de la habitación desde su entrada de aire, deja que el aire pase a través de un filtro de carbón activado (filtro de desodorización) y un filtro HEPA (filtro de recolección de polvo) que se encuentran dentro del aparato y, a continuación, descarga el aire desde su salida de aire. El purificador de aire repite este proceso moviendo su ventilador interno.

A medida que el aire pasa a través del aparato, el filtro HEPA puede eliminar las partículas de polvo. El filtro de carbón activado absorbe elementos odoríferos gradualmente a medida que pasan repetidamente a través del filtro.

(El filtro HEPA también absorbe elementos odoríferos.)

Algunos de los elementos odoríferos absorbidos por los filtros pueden ser separados y descargados a través de la salida de aire y ocasionar olor adicional. Dependiendo del ambiente en el que se use el aparato, este olor puede tornarse fuerte en un período de tiempo inferior al esperado.

En ese caso, adquiera el kit del filtro de reemplazo FZ-440SEF opcional.

### NOTA

- El purificador de aire está diseñado para eliminar olor o polvo suspendido en el aire, pero no gases nocivos (por ejemplo, el monóxido de carbono que contiene el humo de los cigarrillos). Si todavía existen las fuentes que producen el olor, éste no puede eliminarse por completo (por ejemplo, olores derivados de materiales de construcción u olores de las mascotas).
- Es aconsejable abrir un poco la ventana cuando esté fumando para facilitar la ventilación.

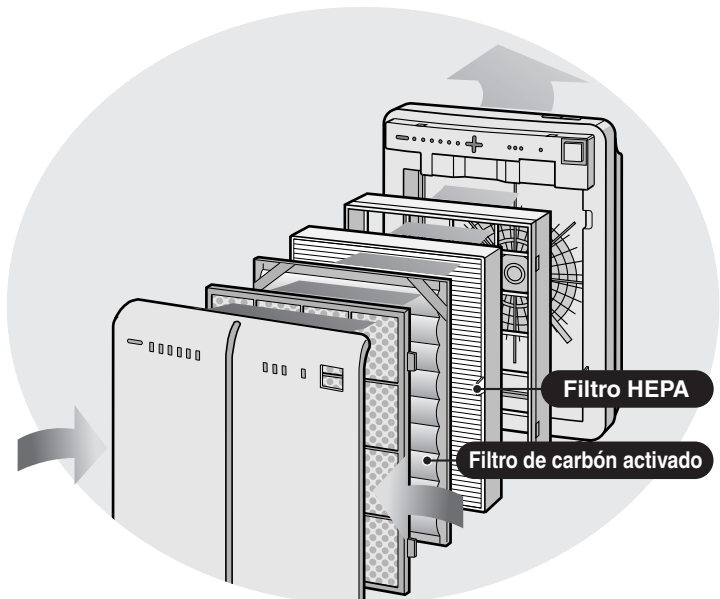

# NOMBRE DE LOS COMPONENTES

## PANTALLA DE VISUALIZACIÓN DE LA UNIDAD PRINCIPAL

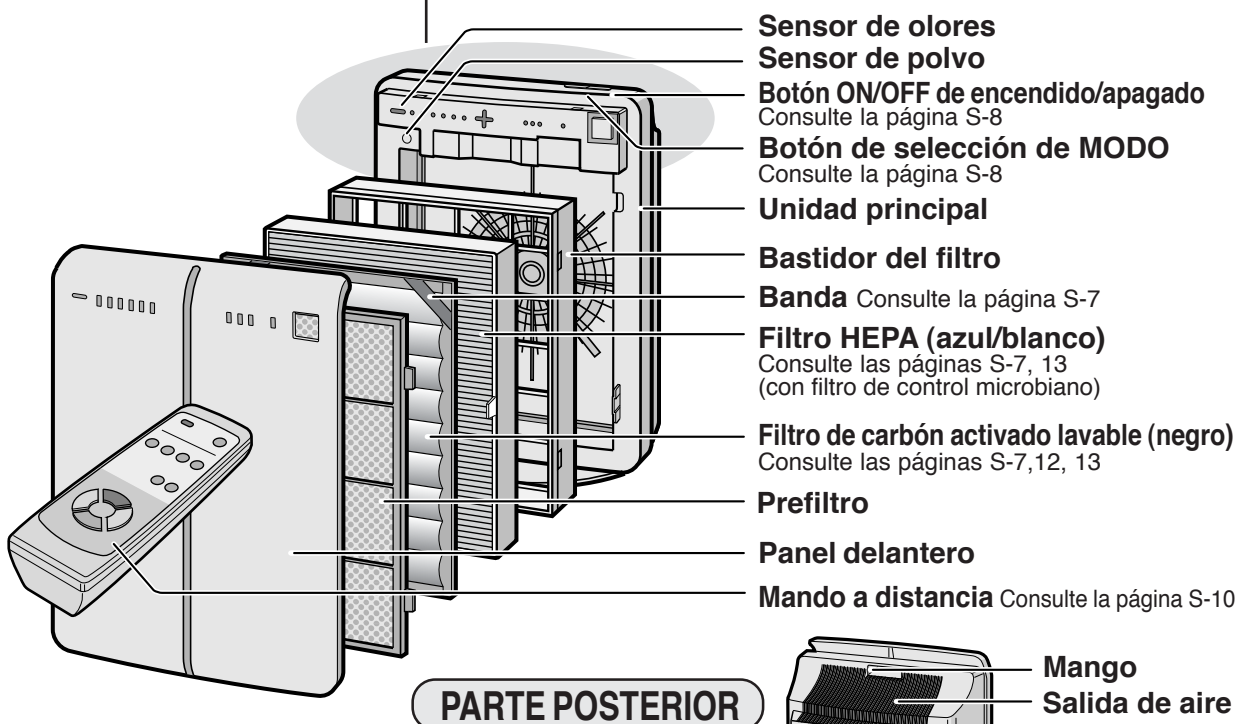
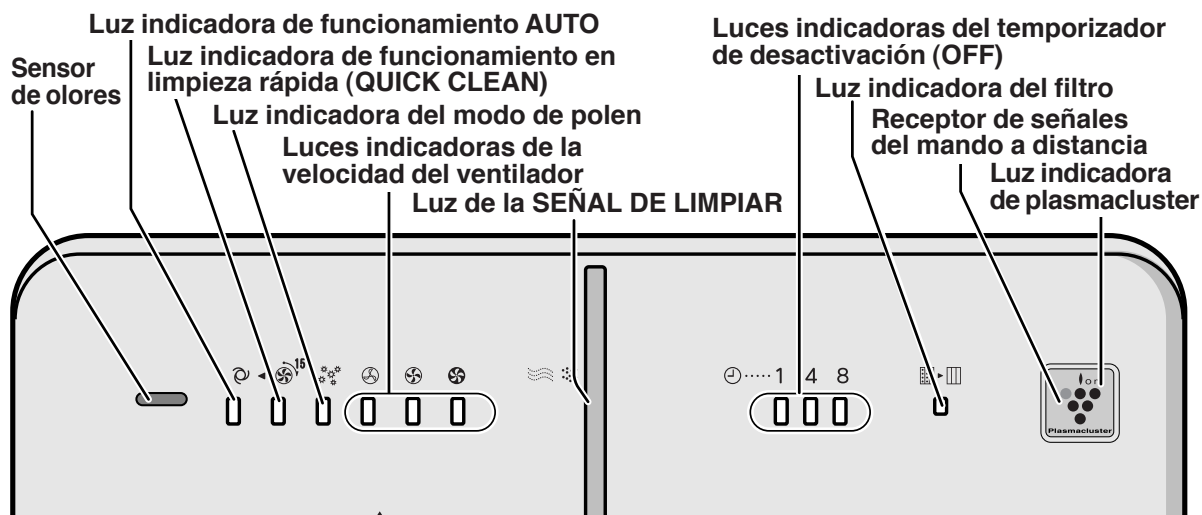

### SE INCLUYE

- Mando a distancia (1 unidad)
- Pila (2 pilas AA)
- Manual de funcionamiento

# PREPARATIVOS

## INSTALACIÓN DE LAS PILAS EN EL MANDO A DISTANCIA

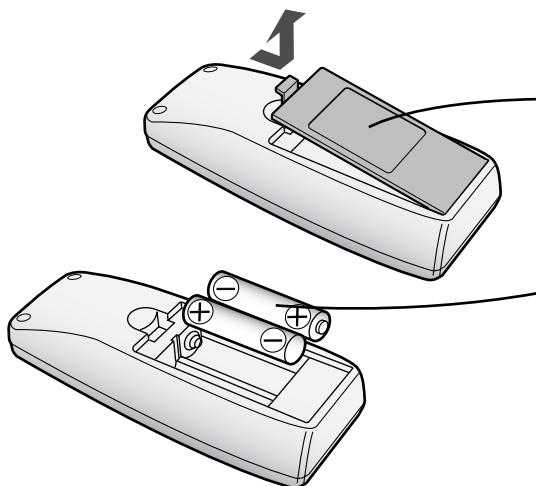

**1 Retire la cubierta trasera**  
Presione y deslice la cubierta trasera para retirarla.

**2 Instale las pilas**  
Instale las pilas con los signos  $\oplus$  y  $\ominus$  como se indica a continuación.

**3 Cierre la cubierta trasera**

### Información sobre las pilas

- Las pilas tienen una vida útil de aproximadamente 1 año.
- Las pilas de este mando a distancia son solamente para el uso inicial del mismo. Cambie las pilas cuando sea necesario.
- El uso incorrecto de las pilas puede causar pérdida de electrolito y/o daños. Al manipular las pilas, tenga presente lo siguiente:
  - Al reemplazar las pilas, reemplace ambas pilas por pilas nuevas del mismo tipo. (Utilice 2 pilas de manganeso AA.)
  - Cuando no vaya a usar el aparato o el mando a distancia por un período prolongado de tiempo, retire las pilas.
  - Las pilas son solamente para el uso inicial y pueden descargarse antes de un año.

## USO DEL MANDO A DISTANCIA

- Para usar el mando a distancia, apúntelo hacia el receptor de la unidad principal.
- Las señales del mando a distancia tienen un alcance de, aproximadamente, 7 m.
- Asegúrese de que no haya objetos que bloqueen la trayectoria de la señal.
- La unidad principal emitirá una señal auditiva al recibir una señal.

### NOTA

- No permita que se caiga o se dañe el mando a distancia, no lo utilice en un ambiente con un alto nivel de humedad ni lo deje expuesto directamente a la luz del sol o cerca de una fuente de calor.

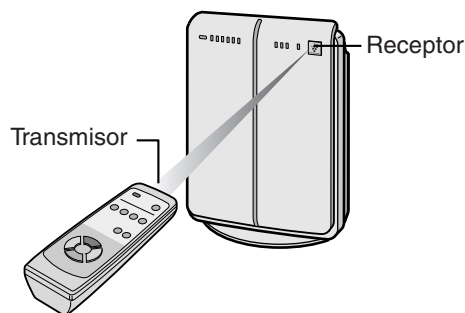

# PREPARATIVOS

Asegúrese de desconectar la clavija de alimentación de la toma de corriente mural.

## INSTALACIÓN DE LOS FILTROS

Para mantener la calidad de los filtros, éstos vienen instalados en la unidad principal dentro de bolsas de plástico. Asegúrese de retirar los filtros de las bolsas de plástico antes de usar el aparato.

### 1 Retire los filtros

#### 1 Desmonte el panel delantero.

Tire de la parte inferior del panel frontal.

Panel delantero

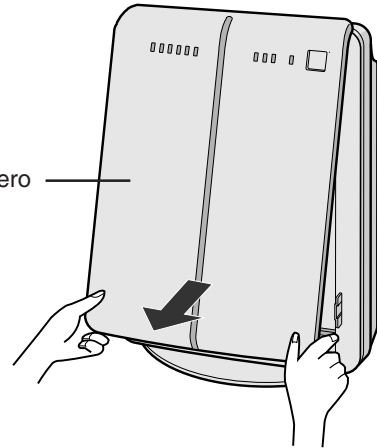

#### 2 Retire el bastidor del filtro y saque el prefiltro, el filtro de carbón activado y el filtro HEPA.

Bastidor del filtro

Prefiltro

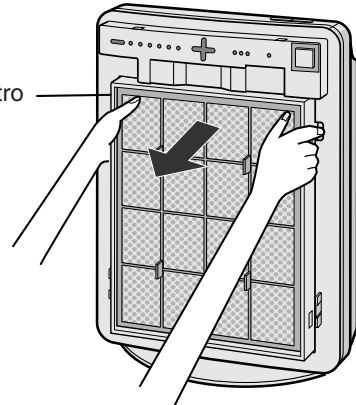
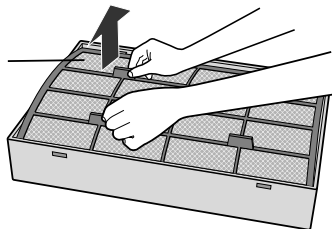

#### 3 Retire el filtro de carbón activado (negro) y el filtro HEPA (azul) de las bolsas de plástico.

Filtro de carbón activado

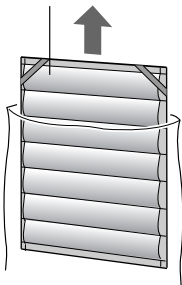

Filtro HEPA

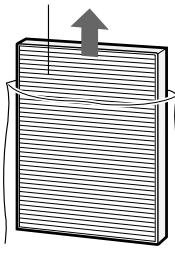

Prefiltro

Filtro de carbón activado

Filtro HEPA

Bastidor del filtro

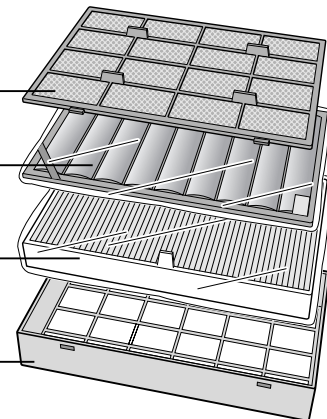





## 2 Instale los filtros

- 1** Sitúe el filtro HEPA dentro del bastidor del filtro con las lengüetas boca arriba.

No instale el filtro al revés o el aparato no funcionará correctamente.

- 2** Sitúe el filtro de carbón activado encima del filtro HEPA con las bandas (2 ubicaciones) boca arriba.

- 3** Sitúe el prefiltro a través de las bandas (2 ubicaciones) situadas en las esquinas del filtro de carbón activado.

Inserte las lengüetas del prefiltro en los orificios correspondientes del bastidor del filtro.

- 4** Monte el bastidor del filtro en la unidad principal.

- 5** Sujete el panel delantero a la unidad principal.

- 6** Escriba la fecha de comienzo de uso en la etiqueta de la fecha.

Use la fecha como una guía para el programa de reemplazo del filtro.

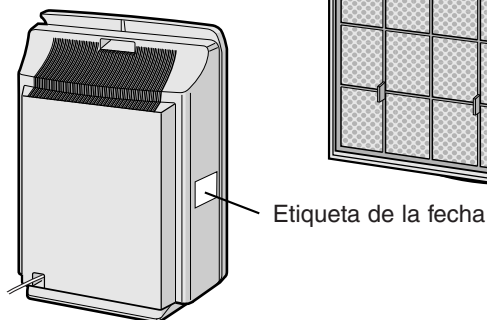
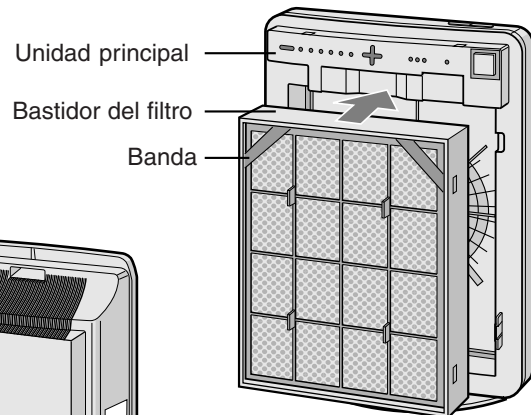
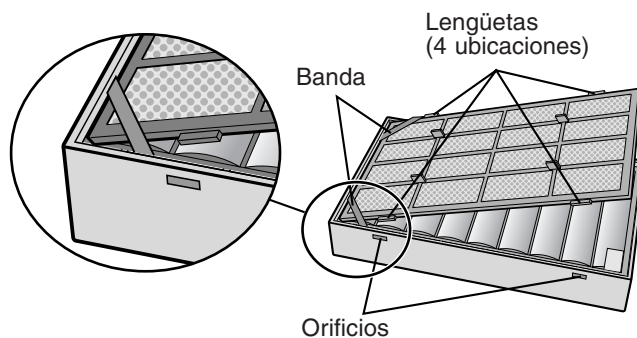
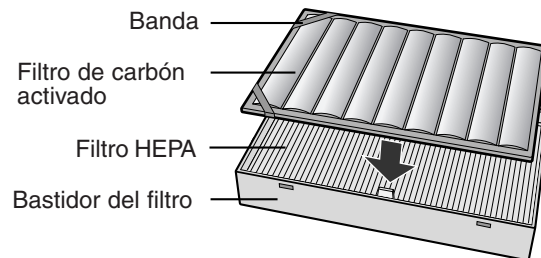
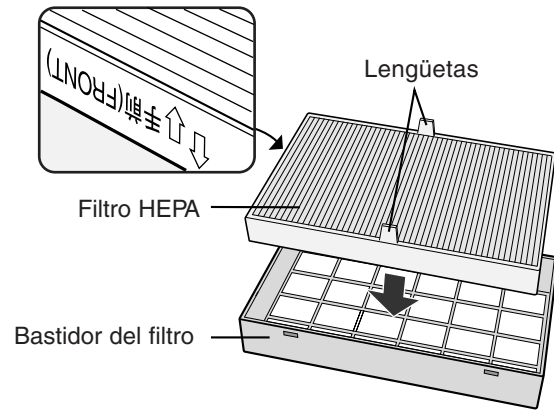

# FUNCIONAMIENTO

## Mandos de control de la unidad principal

- AUTO
- LIMPIEZA RÁPIDA
- POLEN
- SILENCIOSO
- MEDIO
- MÁXIMO

## FUNCIONAMIENTO DE LA UNIDAD PRINCIPAL

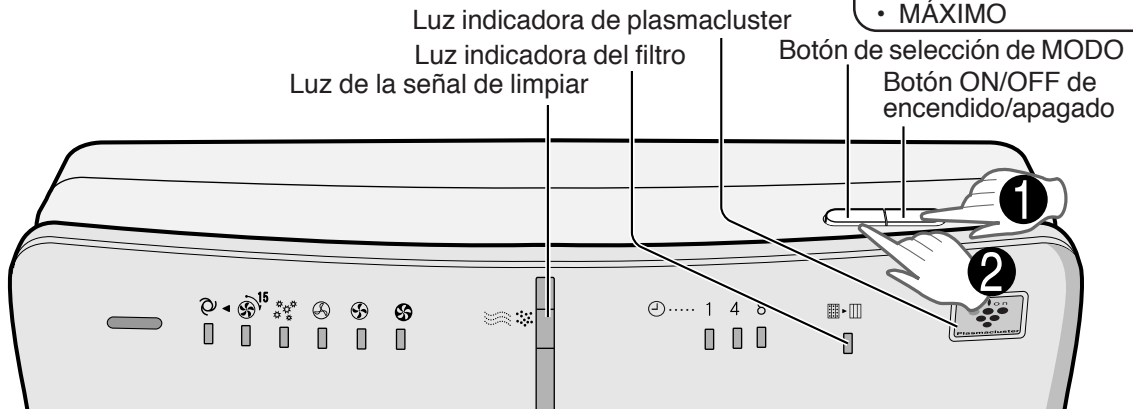

- 1 Botón ON/OFF de encendido/apagado**
  - Se utiliza para iniciar el funcionamiento (señal auditiva breve) y para detenerlo (señal auditiva larga).
  - Se encienden o apagan la luz indicadora de plasmacluster y la luz indicadora de la velocidad del ventilador.
  - A menos que desconecte el cable de alimentación, el aparato comienza a funcionar en el modo en que estaba funcionando la última vez que se utilizó.
- 2 Botón de selección de MODO**
  - Puede cambiarse el modo de funcionamiento.

### Modo AUTO

La velocidad del ventilador cambia automáticamente (ALTA\*, MEDIA, SILENCIOSA) dependiendo de la cantidad de impurezas que haya en el aire. Los sensores detectan las impurezas para una purificación del aire eficaz.

### Funcionamiento en LIMPIEZA RÁPIDA

El aparato funcionará a una velocidad del ventilador ALTA\* durante 15 minutos y, seguidamente, funcionará en modo automático. Este modo de funcionamiento es efectivo cuando se desea una rápida eliminación de las impurezas que haya en el aire.

### Funcionamiento en modo POLEN

El aparato funcionará a una velocidad del ventilador ALTA\* durante 10 minutos y, seguidamente, alternará entre MEDIA y ALTA\* durante 20 minutos.

10 minutos: Velocidad del ventilador ALTA

20 minutos: Velocidad del ventilador MEDIA

20 minutos: Velocidad del ventilador ALTA

### Funcionamiento en nivel MÁXIMO

El aparato funcionará a una velocidad del ventilador de nivel MÁXIMO.

### Funcionamiento en nivel MEDIO

El aparato funcionará a una velocidad del ventilador de nivel MEDIO.

### Funcionamiento SILENCIOSO

El aparato funcionará de forma silenciosa utilizando una entrada de aire mínima.

\* La velocidad del ventilador ALTA es una velocidad intermedia entre MEDIA y MÁXIMA.



## DETERMINACIÓN DE LA TASA DE IMPUREZAS BASE

Cuando se conecta la clavija de alimentación a la toma de corriente mural, el aparato comprueba durante los 30 segundos iniciales las condiciones del aire. Si se selecciona el modo ON (activado) en el transcurso de estos 30 segundos, la LUZ DE LA SEÑAL DE LIMPIAR parpadeará alternativamente en color verde, naranja y rojo.

### LUZ INDICADORA DE PLASMACLUSTER

El modo de iones de plasmacluster se selecciona con el mando a distancia.

#### Luz de color azul

Cuando el modo de iones de plasmacluster se encuentre en el modo Limpiar o en el modo AUTO de iones de plasmacluster y el aire de la habitación contenga impurezas, la luz se encenderá y el aparato funcionará en el modo Limpiar.

#### Luz de color verde

Cuando el modo de iones de plasmacluster se encuentre en el modo Control de iones o en el modo AUTO de iones de plasmacluster y el aire de la habitación esté limpio, la luz se encenderá y el aparato funcionará en el modo Control de iones.

#### Lámpara apagada

No se generan iones de plasmacluster.

- Se puede apagar la luz por medio del "botón ON/OFF de encendido/apagado de las luces" del mando a distancia. En este caso, se generan iones de plasmacluster.

(Apague la luz cuando no sea necesaria.) (Consulte la página S-10.)

### LUZ DE LA SEÑAL DE LIMPIAR

El color cambia según las condiciones del aire.

Limpio (verde)      Con algunas impurezas (naranja)      Con muchas impurezas (rojo)

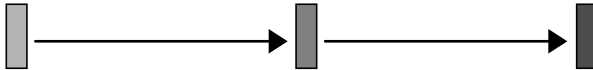

#### ACERCA DE LA SEÑAL DE LIMPIAR

- Las condiciones de la SEÑAL DE LIMPIAR dependen de las condiciones del aire de la habitación detectadas por los sensores de polvo y olores cuando la clavija está conectada a la toma de corriente mural.
- Es posible tener una SEÑAL DE LIMPIAR verde con impurezas en el aire en el momento en que el purificador de aire se introdujo en el entorno de la habitación. Sin embargo, transcurrido un tiempo, la tasa de impurezas base se ajustará para detectar las condiciones del aire de forma correcta.
- Utilice el botón ON/OFF de encendido/apagado de las luces del mando a distancia para apagar la luz indicadora.

### LUZ INDICADORA DEL FILTRO

Limpie el filtro de carbón activado cuando se activa la luz indicadora del filtro.

(La luz indicadora se activará transcurridos 2 meses aproximadamente, cuando se utiliza el aparato las 24 horas del día.) (Consulte la página S-12.)

# FUNCIONAMIENTO

## CONTROL DEL APARATO CON EL MANDO A DISTANCIA

### Botón ON/OFF de encendido/apagado

- Cuando pulsa el botón ON/OFF de encendido/apagado, el aparato emitirá una breve señal auditiva y comenzará a funcionar en el modo AUTO.
- A menos que desconecte el cable de alimentación, el aparato comienza a funcionar en el modo en que estaba funcionando la última vez que se utilizó.
- Para apagar el aparato, pulse de nuevo el botón ON/OFF de encendido/apagado. El aparato emitirá una señal auditiva larga y se apagará.

### Botón Auto (velocidad del ventilador)

La velocidad del ventilador cambia automáticamente dependiendo de la cantidad de impurezas del aire.

### Botón Manual (velocidad del ventilador)

La velocidad del ventilador puede cambiarse entre los ajustes Silencioso, MEDIO y MÁXIMO.

### Botón de LIMPIEZA RÁPIDA

Consulte la página S-8

### Botón de ENCENDIDO/APAGADO DE LAS LUCES

Enciende o apaga la luz indicadora de plasmacluster y la luz de la SEÑAL DE LIMPIAR.

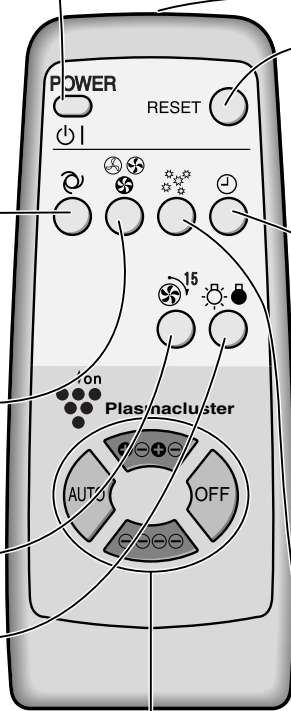

### Operaciones que se pueden controlar con el mando a distancia

- AUTO
- MANUAL
- POLEN
- TEMPORIZADOR DE DESACTIVACIÓN (OFF)
- LIMPIEZA RÁPIDA
- ENCENDIDO/APAGADO de las luces

### Modos de selección del modo de iones de plasmacluster

- AUTO
- LIMPIO
- CONTROL DE IONES
- APAGADO

### Transmisor

#### Botón de reajuste del filtro

Cuando el filtro de carbón activado lavable se haya limpiado y colocado de nuevo en la unidad principal, pulse el botón de reajuste del filtro. La luz indicadora del filtro se apagará emitiendo una señal auditiva.

#### Botón del temporizador de desactivación

La hora establecida cambia como se indica a continuación cada vez que se pulsa el botón.

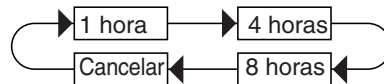

- La luz indicadora muestra el tiempo restante.
- El aparato se apagará cuando se alcance el tiempo de desactivación programado en el temporizador.

#### Botón de funcionamiento del modo de polen

Consulte la página S-8

## Modos de selección del modo de iones de plasmacluster

### AUTO

Cuando se pulsa, el aparato cambiará automáticamente del modo Limpiar al modo Control de iones dependiendo de la cantidad de impurezas detectada en el aire por el sensor de olores y de polvo. El aparato funcionará en el modo Limpiar durante 1 minuto cuando la función Auto esté seleccionada.

### ⊖⊖⊖⊖ (CONTROL DE IONES)

Cuando se pulsa, el aparato funcionará constantemente en el modo Control de iones. La luz indicadora de iones de plasmacluster es de color verde.

### ⊕⊖⊕⊖ (LIMPIO)

Cuando se pulsa el aparato funcionará constantemente en el modo Limpiar; en este modo, se descarga el mismo número de iones positivos y negativos. La luz indicadora de plasmacluster es de color azul.

### APAGADO

La generación de iones se detiene y la luz indicadora de plasmacluster se apaga.

# CUIDADO Y MANTENIMIENTO

Para mantener las altas prestaciones de este purificador de aire, limpie el aparato periódicamente, incluidos el sensor y los filtros.  
Al limpiar el aparato, asegúrese de desconectar el cable de alimentación y nunca manipule la clavija de alimentación con las manos mojadas. De lo contrario, podrá sufrir descargas eléctricas y/o lesiones corporales.

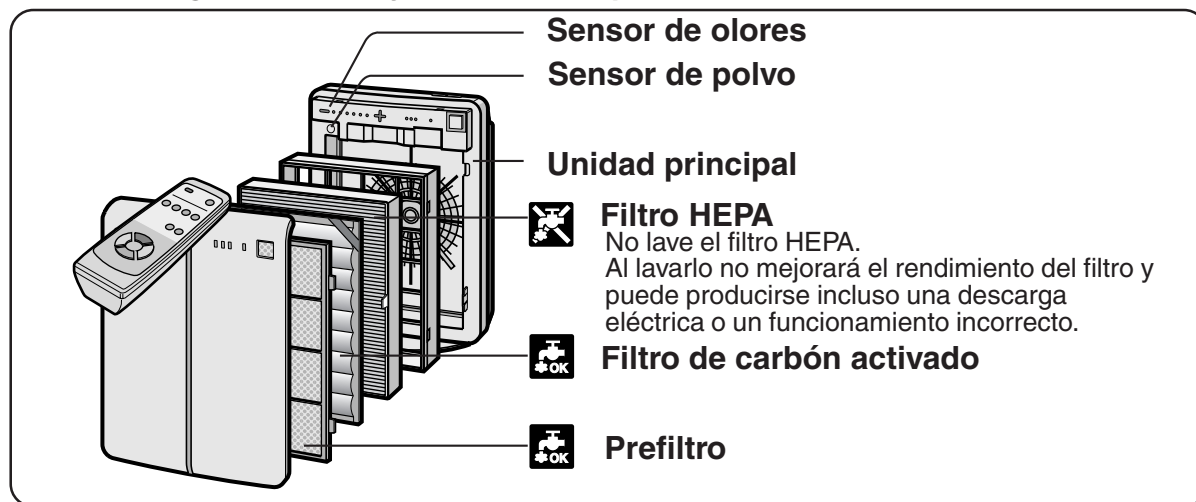

## UNIDAD PRINCIPAL

Para prevenir que se acumulen suciedad o manchas en la unidad principal, límpiela frecuentemente. Si deja las manchas sin limpiar durante largos períodos de tiempo, a la larga pueden ser difíciles de eliminar.

### Limpie el aparato con un paño suave y seco

En caso de suciedad o manchas rebeldes, use un paño suave mojado con agua templada.

### No use líquidos volátiles

Sustancias tales como el benceno, diluyente para pintura, polvo de pulir, etc., pueden dañar la superficie del aparato.

### No use detergentes

Las sustancias contenidas en los detergentes pueden dañar el aparato.

### Mantenga el aparato alejado del agua

## SENSORES DE OLORES Y DE POLVO

La sensibilidad de los sensores se tornará inestable si los sensores de olores y de polvo están sucios u obstruidos. Retire el polvo de las superficies de las aberturas de los sensores utilizando una aspiradora.

Orificio del sensor de olores  
Orificio del sensor de polvo

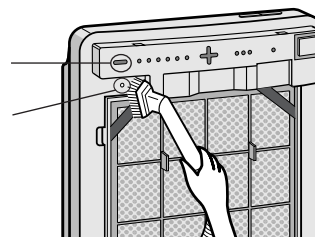

## PREFILTRO

Limpie la superficie del prefiltro con cuidado utilizando una aspiradora, tal y como se muestra en la ilustración. Cuando el prefiltro esté muy sucio, lávelo con agua mezclada con un limpiador de cocina suave y déjelo que se seque completamente en un lugar a la sombra.

Prefiltro

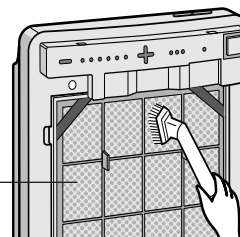

# CUIDADO Y MANTENIMIENTO

## CUIDADO DEL FILTRO DE CARBÓN ACTIVADO LAVABLE

**¡SÓLO LAVADO A MANO!  
¡NO SECAR EN LA SECADORA!**

### Ciclo de cuidado

Cuando se enciende la luz indicadora del filtro, indica que es necesario limpiar el filtro. Si el aparato está encendido las 24 horas del día, la luz indicadora del filtro se activará transcurridos 2 meses aproximadamente. La luz indicadora del filtro se utiliza a modo de referencia. Limpie el filtro tan a menudo como sea necesario cuando se produzca olor.

### 1 Llene un contenedor grande de agua templada, añada limpiador de cocina suave y mézclelo.

Diluya el limpiador en el contenedor tal y como se indica.



### 2 Deje el filtro a remojo durante 30 minutos aproximadamente antes de lavarlo.

Si la superficie del filtro está muy sucia, restriéguela con un cepillo de dientes viejo.

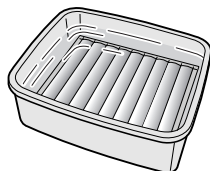

### 3 Aclare toda la superficie del filtro con agua limpia.

#### PRECAUCIÓN

Si el filtro se aclara en un contenedor, hágalo 3 ó 4 veces para asegurarse de eliminar el olor de todo el filtro.

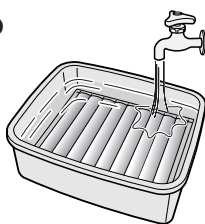

### 4 Elimine el exceso de agua.

El filtro se saturará de agua después del aclarado. Para hacer que el tiempo de secado sea menor, envuelva el filtro en una toalla gruesa vieja para eliminar el exceso de agua.

#### PRECAUCIÓN

Puede que parte del carbón se adhiera a la toalla, pero es inocuo.

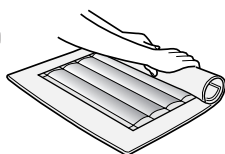

### 5 Si es posible, seque el filtro en el exterior, en un área bien ventilada.

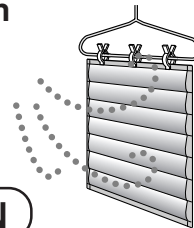

#### PRECAUCIÓN

- El filtro húmedo es bastante pesado. Sujételo bien durante el secado para asegurarse de que no se caiga.
- El filtro tarda más en secarse durante el invierno, en días lluviosos. Lávelo cuando el tiempo sea bueno y séquelo al sol. Llévelo al interior durante la noche para evitar que se congele.
- Seque el filtro en el exterior, en un área bien ventilada. Si se seca en el interior, el agua que gotea del filtro puede ensuciar el suelo.
- Asegúrese de que el carbón activado no se ha desplazado hacia un lateral en el interior del filtro. Si esto ha ocurrido, distribúyalo uniformemente con los dedos.
- Deje que el filtro se seque por completo. Si se utiliza el filtro cuando aún está húmedo, el aire que sale de la unidad principal no será inodoro. El filtro puede tardar de uno a dos días en secarse.

### 6 Vuelva a instalar los filtros.

Vuelva a instalar los filtros como se muestra en las páginas S-6, 7.

### 7 Conecte el cable de alimentación a la toma de corriente y pulse el botón de reajuste del filtro en el mando a distancia.

- Una vez activado el botón de reajuste del filtro, oirá una señal auditiva que significa que se ha reajustado el aparato.
- Entonces, la luz indicadora del filtro se apaga automáticamente.

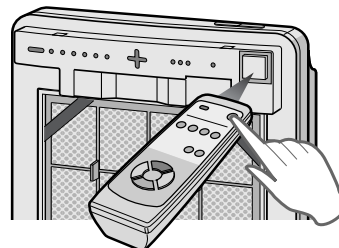



## DIRECTRICES DE REEMPLAZO DE LOS FILTROS

Dependiendo del ambiente de utilización, el olor de la salida de aire puede hacerse más fuerte transcurridos unos meses.

Si existen olores o polvo que no puedan retirarse fácilmente, reemplace los filtros.

(Refiérase a la página S-3 para comprender CÓMO FUNCIONAN LOS PURIFICADORES DE AIRE DE SHARP.)

### Guía para el temporizador de reemplazo del filtro

- La vida útil y el período de reemplazo del siguiente filtro se basa en las condiciones de fumar 10 cigarrillos al día; el poder de recolección de polvo/desodorización se reduce a la mitad en comparación con el de los filtros nuevos.

Es recomendable reemplazar los filtros con más frecuencia si el producto se utiliza en condiciones significativamente más severas que el uso doméstico normal.

- |  |   |
|--|---|
| • Filtro HEPA (con filtro de control microbiano) | Aproximadamente 5 años después de la apertura |
| • Filtro de carbón activado                      | Aproximadamente 5 años después de la apertura |

## REEMPLAZO DE LOS FILTROS

**1** Para obtener instrucciones sobre cómo instalar los filtros cuando se reemplazan, consulte las páginas S-6, 7.

**2** Después de reemplazar los filtros: Asegúrese de pulsar el botón de reajuste del filtro en el mando a distancia, con el cable de alimentación conectado a la toma de corriente. El aparato emitirá una señal auditiva breve, tras lo cual las horas de funcionamiento almacenadas en la memoria se restablecerán. La luz indicadora del filtro se apaga automáticamente.

**3** Escriba la fecha de comienzo de uso de los filtros en la etiqueta de la fecha.

### Filtros de reemplazo

Modelo: FZ-440SEF

- Filtro HEPA (con filtro de control microbiano): 1 unidad
- Filtro de carbón activado: 1 unidad

Consulte a su distribuidor para adquirir filtros de reemplazo.

### Desechar los filtros

Deseche los filtros usados de acuerdo con las leyes y disposiciones vigentes.

Materiales del filtro HEPA (con filtro de control microbiano):

- Filtro: Polipropileno
- Bastidor: Poliéster
- Filtro de control microbiano: Polipropileno y polietileno

Materiales del filtro de carbón activado:

- Desodorizador: Carbón activado
- Red: 60% de polipropileno y 40% de poliéster

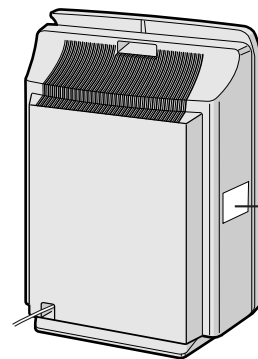
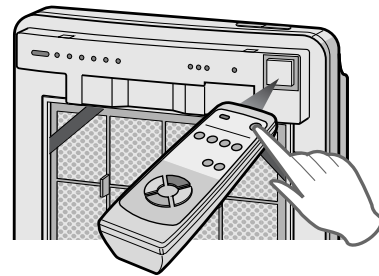

Etiqueta de la fecha

ESPAÑOL

# ANTES DE SOLICITAR REPARACIONES

Antes de solicitar reparaciones, compruebe la lista que se muestra a continuación, ya que el problema puede no deberse a un error de funcionamiento del aparato.

SÍNTOMA	SOLUCIÓN (cuando no hay ningún desperfecto)
<b>El mando a distancia no funciona.</b>	<ul style="list-style-type: none"> <li>• ¿Están agotadas las pilas?</li> <li>• ¿Están insertadas las pilas correctamente?</li> <li>• ¿Hay alguna luz fluorescente parpadeando en la habitación (debido a que ha llegado al fin de su vida útil)?</li> </ul>
<b>No es posible eliminar los olores y el humo.</b>	<ul style="list-style-type: none"> <li>• Limpie o sustituya los filtros que se encuentren muy sucios. (Consulte las páginas S-12, S-13.)</li> </ul>
<b>La luz de la SEÑAL DE LIMPIAR se enciende de color verde incluso cuando el aire contiene impurezas.</b>	<ul style="list-style-type: none"> <li>• El aire podría contener impurezas en el momento en que se conectó el aparato. (Consulte la página S-9.)</li> </ul>
<b>La luz de la SEÑAL DE LIMPIAR se enciende de color naranja o rojo incluso cuando el aire está limpio.</b>	<ul style="list-style-type: none"> <li>• La sensibilidad de los sensores se torna inestable si la abertura del sensor de olores o de polvo está sucia u obstruida. Retire el polvo alrededor de la abertura del sensor utilizando una aspiradora. (Refiérase a la página S-11.)</li> </ul>
<b>La luz indicadora de plasmacluster permanece encendida de color verde (o azul) y no cambia.</b>	<ul style="list-style-type: none"> <li>• Cuando el aparato esté en modo Limpiar (o en modo Control de iones), el color de la luz indicadora de plasmacluster no variará.</li> </ul>
<b>El aparato produce un ruido parecido a "tic" o a "clic".</b>	<ul style="list-style-type: none"> <li>• El aparato produce un ruido parecido a "clic" cuando se encuentra en el modo Control de iones y produce un ruido parecido a "tic" cuando está generando iones. Si el ruido es molesto, coloque el aparato lejos de usted.</li> </ul>
<b>El aire expulsado tiene aroma u olor.</b>	<ul style="list-style-type: none"> <li>• Compruebe si los filtros están muy sucios. Reemplace los filtros.</li> <li>• Los purificadores de aire de plasmacluster generan pequeños rastros de ozono que pueden producir olor. La cantidad de ozono generada por el generador de iones es muy baja, por debajo de los niveles de seguridad establecidos por la IEC 60335-2-65, y no constituye un peligro para la salud.</li> </ul>
<b>El aparato no funciona, incluso cuando hay humo de cigarrillos en el aire.</b>	<ul style="list-style-type: none"> <li>• ¿Se encuentra el aparato instalado en un lugar donde a los sensores les es difícil detectar el humo de los cigarrillos?</li> <li>• ¿Están bloqueadas u obstruidas las aberturas del sensor de olores o de polvo? (De ser así, limpie las aberturas.) (Consulte la página S-11.)</li> </ul>
<b>La luz indicadora del filtro permanece activada incluso después de haber reemplazado el filtro.</b>	<ul style="list-style-type: none"> <li>• Una vez haya reemplazado los filtros, conecte el cable de alimentación a una toma de corriente y pulse el botón de reajuste del filtro en el mando a distancia. (Consulte la página S-12.)</li> </ul>
<b>La luz indicadora de plasmacluster o la luz de la SEÑAL DE LIMPIAR no se activan.</b>	<ul style="list-style-type: none"> <li>• Compruebe si está seleccionado el modo OFF de apagado de las luces en el mando a distancia. Si es así, pulse el botón ON/OFF de encendido/apagado de las luces en el mando a distancia para activar la luz indicadora. (Consulte la página S-10.)</li> </ul>

## PANTALLA DE ERROR

INDICACIÓN DE LA LÁMPARA	SOLUCIÓN
<b>La luz indicadora de la velocidad "Silenciosa" del ventilador parpadea.</b>	<p>El motor del ventilador se encuentra desconectado o su funcionamiento no es normal. Se detiene el funcionamiento.</p> <ul style="list-style-type: none"> <li>• Al pulsar el botón ON/OFF de encendido/apagado se restablecerá la pantalla de error pero, si el error se produce de nuevo, debería ponerse en contacto con el establecimiento en el que compró el aparato.</li> </ul>



# ESPECIFICACIONES

Modelo		FU-440E		
Fuente de alimentación		220-240V 50/60Hz		
Funcionamiento de la velocidad del ventilador	Nivel de velocidad del ventilador	MÁXIMO	MEDIO	SILENCIOSO
	Potencia nominal	32 W	9 W	3,0 W
	Volumen de caudal de aire	240 m <sup>3</sup> /hora	120 m <sup>3</sup> /hora	30 m <sup>3</sup> /hora
Superficie de suelo aplicable		~31m <sup>2</sup> *		
Longitud del cable		2,5m		
Dimensiones		415mm(ancho)x200mm(prof.)x585mm(alto)		
Peso		6,7kg		

\* La superficie de suelo aplicable es el área que se necesita para utilizar el aparato funcionando a nivel MÁXIMO de ventilador.

- La superficie de suelo aplicable indica el espacio en el que se puede eliminar una cierta cantidad de partículas de polvo en 30 minutos.

## Consumo de energía en modo de espera

A fin de poder utilizar los circuitos eléctricos mientras la clavija de alimentación está enchufada en la toma de corriente mural, este producto consume aproximadamente 0,7 W en modo de espera. Para ahorrar energía, desenchufe el cable de alimentación cuando no vaya a usar el aparato.



Atención: su producto está marcado con este símbolo. Significa que los productos eléctricos y electrónicos usados no deberían mezclarse con los residuos domésticos generales. Existe un sistema de recogida independiente para estos productos.

## A. Información sobre eliminación para usuarios particulares

### 1. En la Unión Europea

Atención: si quiere desechar este equipo, ¡por favor no utilice el cubo de la basura habitual!

Los equipos eléctricos y electrónicos usados deberían tratarse por separado de acuerdo con la legislación que requiere un tratamiento, una recuperación y un reciclaje adecuados de los equipos eléctricos y electrónicos usados.

Tras la puesta en práctica por parte de los estados miembros, los hogares de particulares dentro de los estados de la Unión Europea pueden devolver sus equipos eléctricos y electrónicos a los centros de recogida designados sin coste alguno \*. En algunos países\* es posible que también su vendedor local se lleve su viejo producto sin coste alguno si Ud. compra uno nuevo similar. \*) Por favor, póngase en contacto con su autoridad local para obtener más detalles.

Si sus equipos eléctricos o electrónicos usados tienen pilas o acumuladores, por favor deséchelos por separado con antelación según los requisitos locales.

Al desechar este producto correctamente, ayudará a asegurar que los residuos reciban el tratamiento, la recuperación y el reciclaje necesarios, previniendo de esta forma posibles efectos negativos en el medio ambiente y la salud humana que de otra forma podrían producirse debido a una manipulación de residuos inapropiada.

### 2. En otros países fuera de la Unión Europea

Si desea desechar este producto, por favor póngase en contacto con las autoridades locales y pregunte por el método de eliminación correcto.

Para Suiza: Los equipos eléctricos o electrónicos pueden devolverse al vendedor sin coste alguno, incluso si no compra ningún nuevo producto. Se puede encontrar una lista de otros centros de recogida en la página principal de [www.swico.ch](http://www.swico.ch) o [www.sens.ch](http://www.sens.ch).

## B. Información sobre Eliminación para empresas usuarias

### 1. En la Unión Europea

Si el producto se utiliza en una empresa y quiere desecharlo:

Por favor póngase en contacto con su distribuidor SHARP, quien le informará sobre la recogida del producto. Puede ser que le cobren los costes de recogida y reciclaje. Puede ser que los productos de tamaño pequeño (y las cantidades pequeñas) sean recogidos por sus centros de recogida locales.

Para España: por favor, póngase en contacto con el sistema de recogida establecido o con las autoridades locales para la recogida de los productos usados.

### 2. En otros países fuera de la Unión Europea

Si desea desechar este producto, por favor póngase en contacto con sus autoridades locales y pregunte por el método de eliminación correcto.

## CARATTERISTICHE

### Controllo degli ioni Plasmacluster

L'unità regola il rapporto fra ioni negativi e ioni positivi in base alle condizioni della stanza.

#### • **Modo Pulizia**

L'unità produce ioni positivi e ioni negativi nella stessa quantità. Questa modalità è efficace per ridurre la muffa presente nell'aria.

#### • **Modalità Controllo degli ioni**

Gli ioni negativi sono presenti in ambienti naturali come cascate o foreste. In questa modalità di funzionamento, gli ioni negativi vengono rilasciati a velocità superiore, in modo da rendere l'aria della stanza il più possibile simile a tali ambienti naturali.

#### • **Modalità Ioni Plasmacluster AUTO**

L'unità alterna automaticamente le modalità Pulizia e Controllo degli ioni in base all'entità delle impurità presenti nell'aria e rilevate dai sensori di polvere e odori.

#### • **Filtri**

##### 1) **Pre-filtro**

Raccoglie le particelle di grandi dimensioni.

##### 2) **Filtro ai carboni attivi lavabile**

L'effetto deodorizzante può essere preservato eseguendo la pulizia del filtro.

##### 3) **Filtro HEPA (High Efficiency Particulate Air) con controllo microbico**

Raccolta efficiente di particelle come pollini e polveri.



Questo apparecchio risponde ai requisiti previsti dalle Direttive 89/336/EEC e 73/23/EEC successivamente modificate dalla Direttiva 93/68/EEC.

## INDICE

### PRECAUZIONI DI SICUREZZA ..... I-2

- AVVERTENZA ..... I-2
- PRECAUZIONI RIGUARDANTI L'UTILIZZO DELL'UNITÀ ..... I-2
- PRECAUZIONI RIGUARDANTI IL TELECOMANDO ..... I-2
- PRECAUZIONI RIGUARDANTI L'INSTALLAZIONE ..... I-3
- PRECAUZIONI RIGUARDANTI I FILTRI ..... I-3
- COME FUNZIONA IL PURIFICATORE D'ARIA SHARP ..... I-3

### NOMENCLATURA ..... I-4

- DISPLAY DELL'UNITÀ PRINCIPALE ..... I-4
- ACCESSORI IN DOTAZIONE ..... I-4
- RETRO ..... I-4

### PREPARATIVI ..... I-5

- INSERIMENTO DELLE BATTERIE NEL TELECOMANDO ..... I-5
- USO DEL TELECOMANDO ..... I-5
- INSTALLAZIONE DEI FILTRI ..... I-6

### FUNZIONAMENTO ..... I-8

- FUNZIONAMENTO DELL'UNITÀ PRINCIPALE ..... I-8
- FUNZIONAMENTO DEL TELECOMANDO I-10

### CURA E MANUTENZIONE ..... I-11

- UNITÀ PRINCIPALE ..... I-11
- SENSORI DELLA POLVERE E DEGLI ODORI ..... I-11
- PRE-FILTRO ..... I-11
- MANUTENZIONE DEL FILTRO AI CARBONI ATTIVI LAVABILE ..... I-12
- ISTRUZIONI PER LA SOSTITUZIONE DEI FILTRI ..... I-13

### RISOLUZIONE DEI PROBLEMI ..... I-14

### SPECIFICHE ..... I-15

### INFORMAZIONI PER UN CORRETTO SMALTIMENTO ..... I-16

Grazie per aver acquistato il purificatore d'aria SHARP. Per un uso corretto dell'apparecchio, leggere attentamente il manuale di istruzioni. Prima di usare il prodotto, leggere le "Precauzioni di sicurezza".



# PRECAUZIONI DI SICUREZZA

Quando si utilizzano apparecchi elettrici è necessario adottare una serie di misure di sicurezza, fra cui quelle riportate di seguito:

**AVVERTENZA** - Per ridurre il rischio di scosse elettriche, incendi o danni alle persone:

- Leggere tutte le istruzioni prima di utilizzare il purificatore d'aria.
- Utilizzare esclusivamente una presa elettrica da 220-240 volt.
- **Non usare il purificatore d'aria se il cavo di alimentazione, o la spina, sono danneggiati oppure se la presa di corrente è allentata.**
- Rimuovere periodicamente la polvere dalla spina del cavo di alimentazione.
- **Non introdurre le dita oppure oggetti estranei nelle porte di aspirazione o di scarico dell'aria.**
- **In caso di rimozione della spina del cavo di alimentazione, tenere sempre la spina senza tirare il cavo.**  
In caso contrario si possono verificare scosse elettriche e/o incendi da corto circuiti.
- **Non usare il purificatore d'aria in prossimità di apparecchi a gas o camini.**
- **Prima di pulire l'unità e in caso di periodi di inutilizzo, togliere la spina dalla presa di corrente.**  
In caso contrario si possono verificare scosse elettriche dovute a un cattivo isolamento e/o incendi provocati da corto circuiti.
- **Eventuali cavi di alimentazione danneggiati devono essere sostituiti dal fabbricante, da un concessionario, da un tecnico dell'assistenza Sharp o da altre persone qualificate per evitare inutili pericoli.**
- Non mettere in funzione l'unità in presenza di spray insetticidi o di residui oleosi, incenso, scintille di sigarette accese, esalazioni di sostanze chimiche nell'aria o in ambienti particolarmente umidi come le stanze da bagno.
- Durante la pulizia del purificatore d'aria, procedere con cautela. I detergenti corrosivi possono danneggiare le parti esterne dell'unità.
- Eventuali riparazioni del purificatore d'aria devono essere eseguite esclusivamente da tecnici dell'assistenza Sharp autorizzati. In caso di problemi, regolazioni o riparazioni, rivolgersi al centro di assistenza più vicino.
- Rimuovere le batterie dal telecomando prima dello smaltimento. Smaltire le batterie in conformità alla normativa vigente.

## PRECAUZIONI RIGUARDANTI L'UTILIZZO DELL'UNITÀ

- Non ostruire le porte di aspirazione e di scarico.
- Non usare l'unità in prossimità di oggetti caldi, ad esempio stufe, o in luoghi dove esiste il rischio che venga a contatto con vapori.
- **Durante gli spostamenti, tenere l'unità per l'impugnatura situata sul retro.**  
Evitare di tenere l'unità per il pannello anteriore durante il trasporto. Così facendo il pannello potrebbe staccarsi causando la caduta dell'unità e lesioni personali.
- **Non azionare l'unità senza il filtro.**  
Così facendo non solo non si ottiene un miglioramento delle prestazioni del filtro, ma si possono provocare scosse elettriche o funzionamenti difettosi.
- **Per pulire le parti esterne, utilizzare esclusivamente un panno morbido.**  
In caso contrario si può danneggiare o graffiare la superficie.  
In aggiunta, si potrebbe alterare il funzionamento del sensore.

## PRECAUZIONI RIGUARDANTI IL TELECOMANDO

### NON USARE IL TELECOMANDO NEI SEGUENTI LUOGHI:

- **Luoghi dove sono presenti componenti di illuminazione a inverter o apparecchi elettronici a illuminazione spontanea**  
Il telecomando può diventare inoperativo. In tal caso, allontanare il telecomando dalle fonti luminose o cambiare direzione.
- **Luoghi esposti alla luce diretta del sole o con illuminazione fluorescente.**  
L'unità potrebbe non essere più in grado di ricevere i segnali dal telecomando.





## PRECAUZIONI RIGUARDANTI L'INSTALLAZIONE

- **Quando il prodotto è in funzione, lasciare almeno 2 m di distanza da apparecchi che emettono onde elettriche come televisori, radio oppure orologi a onde, per evitare di provocare interferenze elettriche.**
- **Evitare i luoghi in cui i sensori sarebbero esposti direttamente al vento.**  
In caso contrario l'unità potrebbe non funzionare correttamente.
- **Evitare luoghi in cui tende o simili possono venire in contatto con le porte di aspirazione o di scarico.**  
In caso contrario le tende o simili possono sporcarsi oppure potrebbero verificarsi funzionamenti difettosi.
- **Evitare luoghi con forti sbalzi della temperatura che potrebbero provocare la formazione di condensa all'interno dell'unità.**
- **Collocare l'unità su una superficie stabile e ben aerata.**
- **Non installare l'unità in ambienti dove è presente nerofumo di lampada (cucine ecc.).**  
In caso contrario si può intaccare la superficie dell'unità o provocare funzionamenti difettosi del sensore.
- **Lasciare uno spazio di almeno 60 cm dal muro.**  
Con il passare del tempo, la parete dietro allo scarico dell'aria potrebbe sporcarsi. Quando si utilizza l'unità nello stesso luogo per un lungo periodo, usare un foglio di vinile o accorgimenti simili per evitare di sporcare la parete. In aggiunta, pulire regolarmente la parete.

## PRECAUZIONI RIGUARDANTI I FILTRI

- Per una cura e manutenzione corrette dei filtri, attenersi alle istruzioni riportate nel presente manuale.

## COME FUNZIONA IL PURIFICATORE D'ARIA SHARP

Dopo aver aspirato l'aria della stanza, il purificatore la fa passare attraverso un filtro ai carboni attivi (deodorizzante) e un filtro HEPA (per la raccolta della polvere) presenti al proprio interno, quindi scarica l'aria attraverso l'apposita porta. La procedura viene ripetuta più volte grazie al movimento della ventola posta all'interno del purificatore.

Al passaggio dell'aria, il filtro HEPA rimuove le particelle di polvere. Il filtro ai carboni attivi assorbe gradualmente gli odori attraverso i passaggi successivi dell'aria.

(Anche il filtro HEPA svolge una funzione di assorbimento degli odori.)

Alcuni ingredienti degli odori assorbiti dai filtri potrebbero separarsi ed essere ridistribuiti nell'ambiente attraverso la porta dell'aria, producendo nuovi odori. A seconda dell'ambiente di utilizzo, tale odore potrebbe diventare molto intenso in un periodo di tempo inferiore al previsto. In tal caso, acquistare il kit opzionale di filtri di ricambio FZ-440SEF.

### NOTA

- Il purificatore d'aria è stato progettato per rimuovere la polvere e l'odore presenti nell'aria ma non i gas nocivi (ad esempio il monossido di carbonio contenuto nel fumo di sigaretta). Se le cause dell'odore permangono, non è possibile rimuovere completamente l'odore. (Ad esempio nel caso di odori provenienti da materiali per costruzioni o da animali domestici).
- Quando qualcuno fuma, si consiglia di aprire la finestra per favorire l'aerazione.

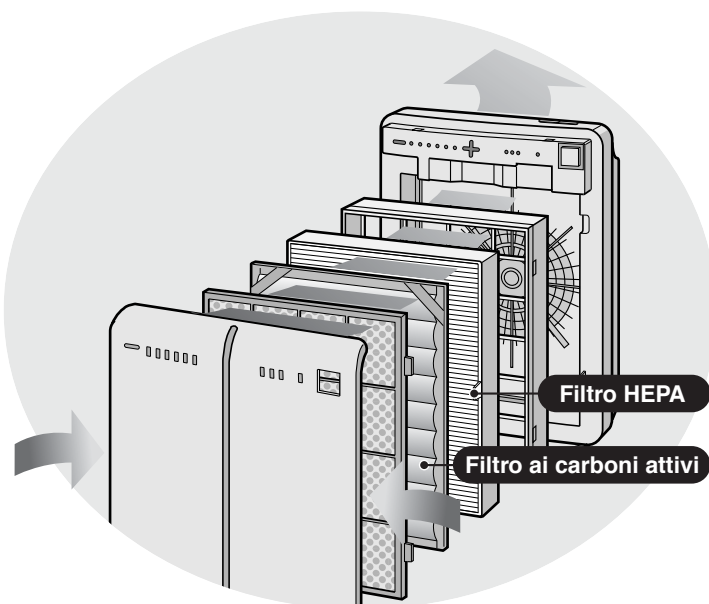

ITALIANO

# NOMENCLATURA

## DISPLAY DELL'UNITÀ PRINCIPALE

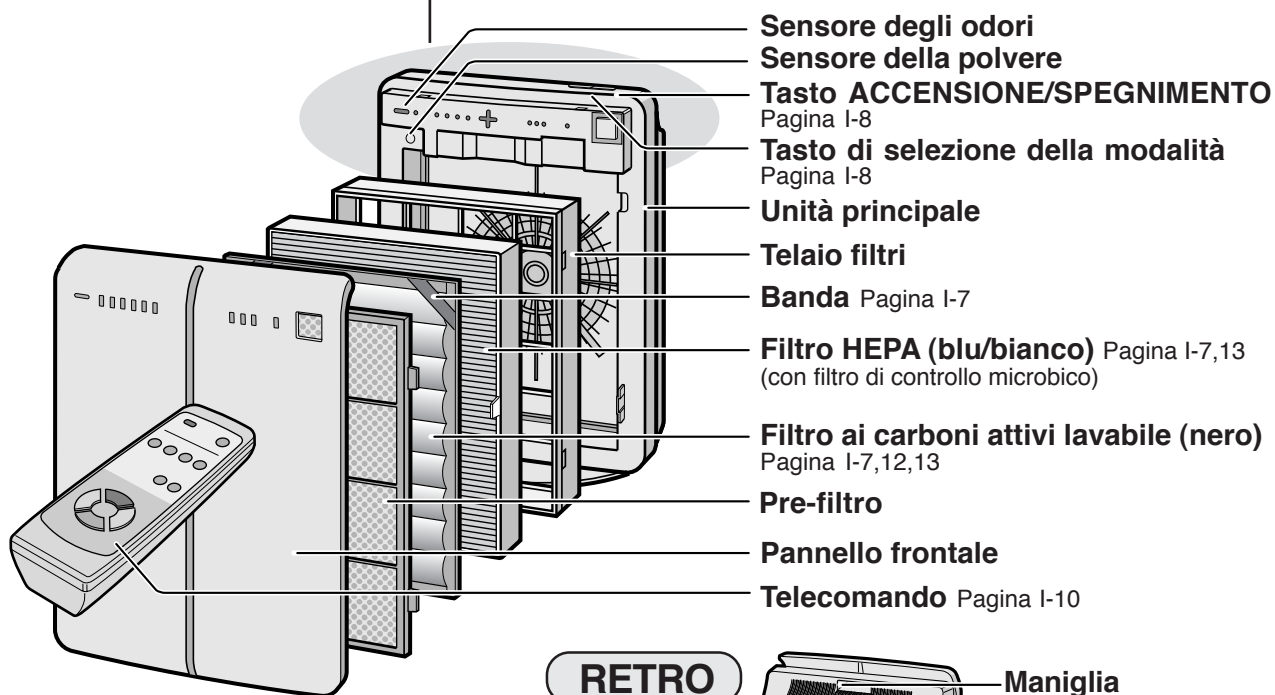
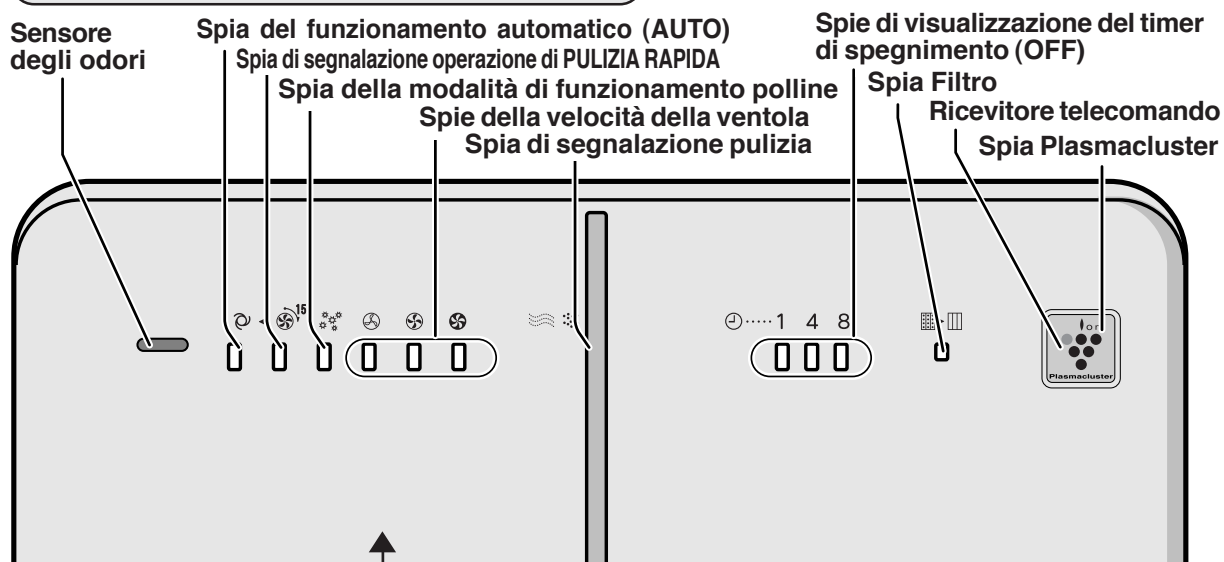

## RETRO

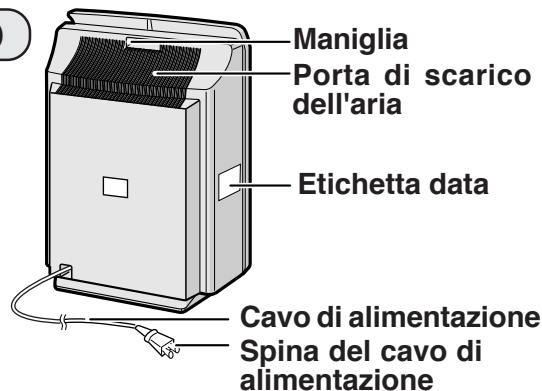

(La forma della spina varia a seconda del paese)

## ACCESSORI IN DOTAZIONE

**Telecomando** (1 unità)  
**Batteria** (2 batterie AA)  
 • Manuale di istruzioni

# PREPARATIVI

## INSERIMENTO DELLE BATTERIE NEL TELECOMANDO

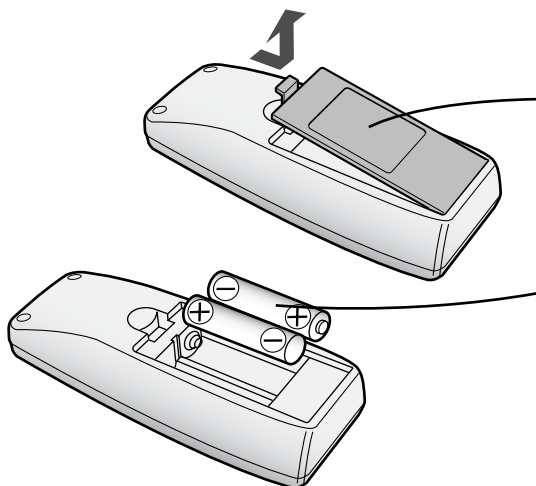

**1 Rimuovere il coperchio posteriore**  
Premere e far scorrere il coperchio posteriore per rimuoverlo.

**2 Inserire le batterie**  
Inserire le batterie con  $\oplus$  e  $\ominus$  come illustrato nella figura.

**3 Chiudere il coperchio posteriore**

### Informazioni sulle batterie

- La durata delle batterie è di circa 1 anno.
- Le batterie per il telecomando assicurano solo l'uso iniziale. Sostituire le batterie secondo necessità.
- Un uso errato delle batterie può provocare la fuoriuscita di liquido e/o danni. Quando si maneggiano le batterie, prestare attenzione a quanto segue:
  - In caso di sostituzione, sostituire le batterie con altre batterie dello stesso tipo (usare 2 batterie al manganese nuove del tipo AA).
  - In caso di mancato utilizzo della batteria o del telecomando per periodi prolungati, rimuovere le batterie.
  - Le batterie assicurano solo l'uso iniziale e possono scaricarsi entro 1 anno.

## USO DEL TELECOMANDO

- Il telecomando deve essere rivolto verso il ricevitore dell'unità principale.
- Il raggio dei segnali è di circa 7 m.
- Verificare che il percorso del segnale non sia ostruito da oggetti.
- Quando l'unità principale riceve un segnale, emette un bip.

### NOTA

- Evitare di far cadere o di danneggiare il telecomando, non utilizzarlo in ambienti con umidità elevata e non esporlo alla luce diretta del sole o a sorgenti di calore.

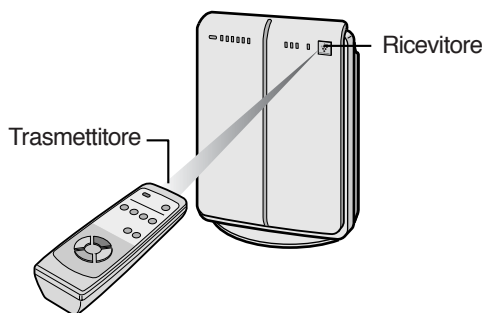

# PREPARATIVI

Staccare sempre la spina del cavo di alimentazione dalla presa di corrente.

## INSTALLAZIONE DEI FILTRI

Per preservarne la qualità, i filtri sono stati installati nell'unità principale all'interno di involucri di plastica. Rimuovere i filtri dagli involucri di plastica prima di usare l'unità.

### 1 Rimozione dei filtri

#### 1 Rimuovere il pannello frontale.

Estrarre la base del pannello frontale.

Pannello frontale

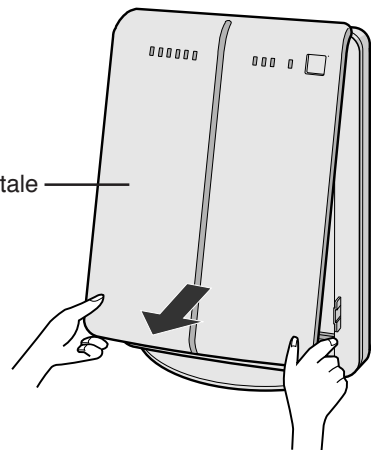

#### 2 Estrarre il telaio e rimuovere il pre-filtro, il filtro ai carboni attivi e il filtro HEPA.

Pre-filtro

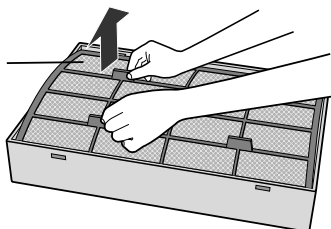

Telaio filtri

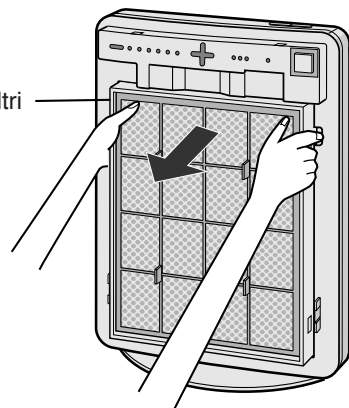

#### 3 Togliere il filtro ai carboni attivi (nero) e il filtro HEPA (blu) dagli involucri di plastica.

Filtro ai carboni attivi

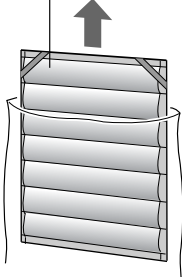

Filtro HEPA

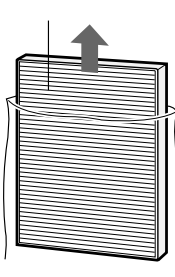

Pre-filtro

Filtro ai carboni attivi

Filtro HEPA

Telaio filtri

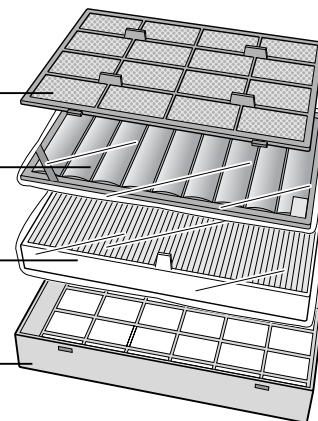





## 2 Installazione dei filtri

- 1 Inserire il filtro HEPA all'interno del telaio con le linguette rivolte verso l'alto.**

Se il filtro viene inserito al rovescio, l'unità non funzionerà correttamente.

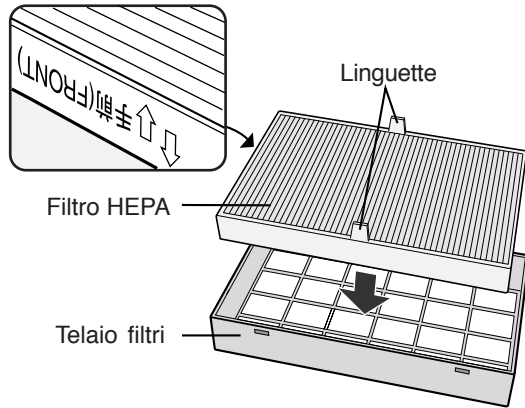

- 2 Inserire il filtro ai carboni attivi sopra il filtro HEPA con le bande (in 2 punti) rivolte verso l'alto.**

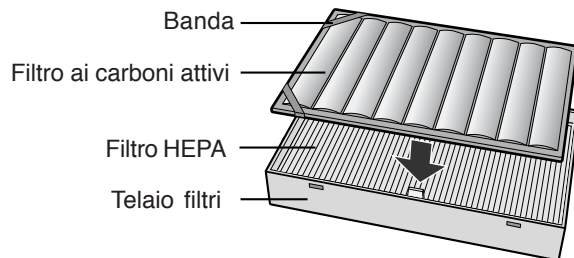

- 3 Inserire il pre-filtro nelle bande (in 2 punti) situate agli angoli del filtro ai carboni attivi.**

Inserire le linguette del pre-filtro nei corrispondenti fori del telaio.

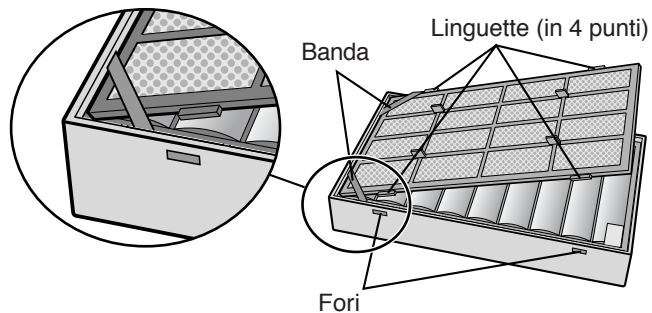

- 4 Fissare il telaio all'unità principale.**

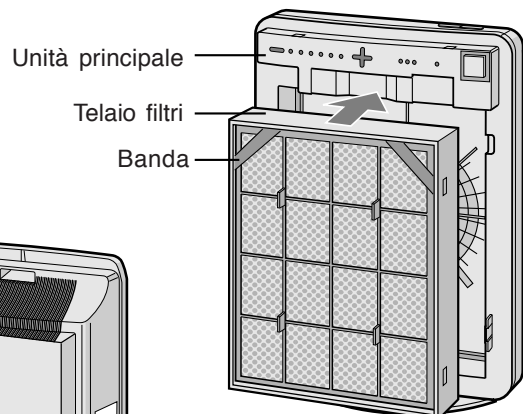

- 5 Fissare il pannello anteriore all'unità principale.**

- 6 Annotare la data di inizio utilizzo sull'apposita etichetta.**

Tale data serve per programmare la sostituzione dei filtri.

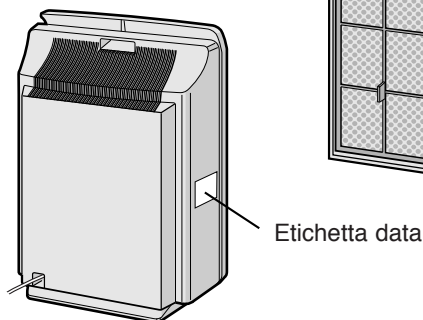

# FUNZIONAMENTO

## Comandi dell'unità principale

- AUTOMATICO
- PULIZIA RAPIDA
- POLLINE
- SILENZIOSO
- MEDIO
- MAX

## FUNZIONAMENTO DELL'UNITÀ PRINCIPALE

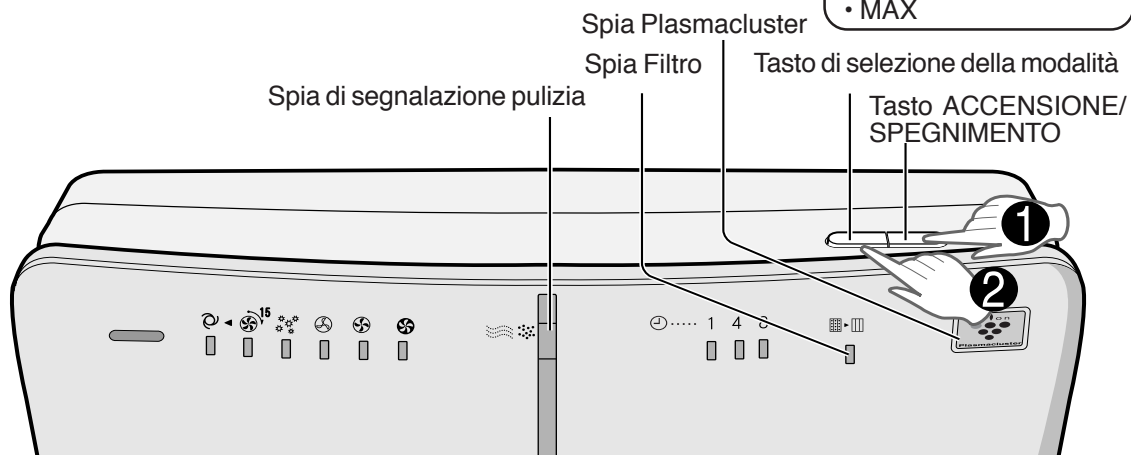

**1**

### Tasto ACCENSIONE/SPEGNIMENTO

- Serve per avviare (bip breve) o arrestare (bip lungo) il funzionamento.
- La spia Plasmacluster e la spia della velocità della ventola si accendono o si spengono.
- Tranne che in caso di disconnessione del cavo di alimentazione, la modalità iniziale sarà quella attivata per ultima prima dello spegnimento.

**2**

### Tasto di selezione della modalità

- L'utente può scegliere la modalità di funzionamento.

### Funzionamento automatico (AUTO)

La velocità della ventola (ALTA\*, MEDIA, SILENZIOSA) varia automaticamente a seconda della quantità di impurità presenti nell'aria. I sensori rilevano le impurità per garantire un'efficiente purificazione dell'aria.

### Operazione PULIZIA RAPIDA

L'unità aziona la ventola ad ALTA\* velocità per 15 minuti, dopodiché passa al funzionamento automatico. Questa modalità operativa è efficace quando si desidera rimuovere rapidamente le impurità presenti nell'aria.

### Funzionamento nella modalità POLLINE

L'unità aziona la ventola ad ALTA\* velocità per 10 minuti, dopodiché l'unità alterna le velocità MEDIA e ALTA\* per 20 minuti.

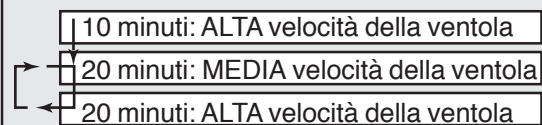

### Funzionamento a velocità MAX

L'unità aziona la ventola a velocità MAX.

### Funzionamento a velocità MEDIA

L'unità aziona la ventola a velocità MEDIA.

### Funzionamento SILENZIOSO

L'unità funzionerà in modo silenzioso con un'immissione d'aria minima.

\* L'ALTA velocità della ventola corrisponde a una velocità intermedia fra quella MEDIA e quella MAX.



## DETERMINAZIONE DEL TASSO DI IMPURITÀ BASE

Per i primi 30 secondi dopo l'inserimento della spina nella presa, l'unità controlla le condizioni dell'aria. Se durante tale intervallo il funzionamento è attivato, la spia di segnalazione pulizia lampeggerà alternativamente in verde, arancione e rosso.

### SPIA PLASMACLUSTER

Per selezionare la modalità Ioni Plasmacluster, utilizzare il telecomando.

#### Spia blu

Quando il comando Ioni Plasmacluster è impostato sulla modalità Pulizia oppure su AUTO, e l'aria della stanza contiene impurità, la spia si accende e l'unità opererà nella modalità Pulizia.

#### Spia verde

Quando il comando Ioni Plasmacluster è impostato sulla modalità Controllo degli ioni oppure su AUTO, e l'aria della stanza è pulita, la spia si accende e l'unità opererà nella modalità Controllo degli ioni.

#### Spegnimento delle spie

Non vengono generati ioni Plasmacluster.

- Per spegnere la spia, utilizzare il tasto di attivazione/disattivazione spie del telecomando. In questo caso, vengono generati ioni Plasmacluster. (Spegnere la spia quando non è necessaria). (Vedere la pagina I-10)

### SPIA DI SEGNALAZIONE PULIZIA

Il colore cambia a seconda della condizione dell'aria.

Pulita (verde)      Leggermente impura (arancione)      Molto impura (rosso)

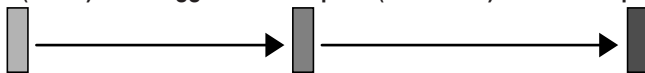

### INFORMAZIONI SULLA SEGNALAZIONE DI PULIZIA

- La condizione della SEGNALAZIONE DI PULIZIA dipende dalle condizioni dell'aria della stanza rilevate dai sensori della polvere e degli odori quando si inserisce la spina del cavo di alimentazione nella presa di corrente.
- Al momento dell'introduzione del purificatore dell'aria nella stanza, è possibile che la spia SEGNALAZIONE DI PULIZIA risulti verde anche in presenza di impurità nell'aria. Dopo breve tempo, tuttavia, il tasso di impurità di base verrà regolato per rilevare la condizione dell'aria nella stanza in modo corretto.
- Per spegnere la spia, utilizzare il tasto di attivazione/disattivazione spie del telecomando.

### SPIA DEI FILTRI

Quando la spia dei filtri si accende, provvedere alla pulizia del filtro ai carboni attivi.

(In caso di utilizzo dell'unità per 24 ore al giorno, la spia si accende ogni 2 mesi circa.) (Vedere la pagina I-12)

# FUNZIONAMENTO

## FUNZIONAMENTO DEL TELECOMANDO

### Tasto ACCENSIONE/SPEGNIMENTO

- Quando si preme il tasto ACCENSIONE/SPEGNIMENTO, l'unità emette un segnale acustico di breve durata e comincia a funzionare nella modalità AUTO.
- Tranne che in caso di disconnessione del cavo di alimentazione, la modalità iniziale sarà quella attivata per ultima prima dello spegnimento.
- Per arrestare il funzionamento dell'unità, premere di nuovo il tasto ACCENSIONE/SPEGNIMENTO. L'unità emette un bip lungo e il funzionamento si interrompe.

### Tasto Auto (velocità ventola)

La velocità della ventola varia automaticamente a seconda della quantità di impurità presenti nell'aria.

### Tasto Manuale (velocità ventola)

L'utente può impostare la velocità della ventola su Silenzioso, MEDIA o MAX.

### Tasto PULIZIA RAPIDA

Vedere la pagina I-8

### Tasto ACCENSIONE/SPEGNIMENTO SPIE

Accende o spegne le spie Plasmacluster e Segnalazione pulizia.

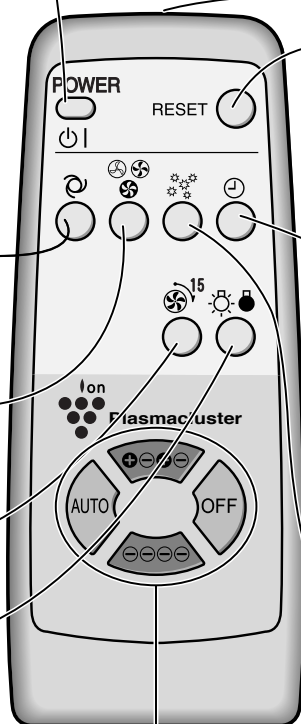

### Operazioni eseguibili per mezzo del telecomando

- AUTOMATICO
- MANUALE
- POLLINE
- TIMER SPEGNIMENTO
- PULIZIA RAPIDA
- ACCENSIONE/SPEGNIMENTO SPIE

### Opzioni modalità Ioni Plasmacluster

- AUTOMATICO
- PULIZIA
- CONTROLLO DEGLI IONI
- OFF

### Trasmittitore

#### Tasto Ripristino filtro

Dopo la pulizia e il reinserimento nell'unità principale del filtro lavabile ai carboni attivi, premere il tasto Ripristino filtro. Lo spegnimento della spia Filtro è segnalato da un bip.

#### Tasto Timer spegnimento

Il tempo impostato cambia ogni volta che si preme il tasto, come indicato di seguito.

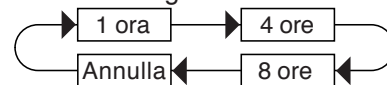

- La spia indica il tempo rimasto.
- Quando arriva l'ora di spegnimento a mezzo timer, l'unità smette di funzionare.

#### Tasto Funzionamento modalità polline

Vedere la pagina I-8

## Opzioni modalità Ioni Plasmacluster

### AUTOMATICO

Quando si preme questo tasto, l'unità alterna automaticamente le modalità Pulizia e Controllo degli ioni in base all'entità delle impurità presenti nell'aria e rilevate dai sensori di polvere e odori. Quando si seleziona la funzione Auto, la modalità Pulizia entra in funzione per 1 minuto.

### ⊖⊖⊖⊖ (CONTROLLO DEGLI IONI)

Quando si preme questo tasto, l'unità funziona costantemente nella modalità Controllo degli ioni. La spia Ioni Plasmacluster è verde.

### ⊕⊖⊕⊖ (PULIZIA)

Quando si preme questo tasto, l'unità funziona costantemente nella modalità Pulizia, che prevede la produzione in quantità identiche di ioni positivi e ioni negativi. La spia Plasmacluster è blu.

### OFF

La generazione di ioni si interrompe e la spia Plasmacluster si spegne.

# CURA E MANUTENZIONE

Per assicurare prestazioni ottimali del purificatore d'aria, pulire regolarmente l'unità (compresi filtri e sensore).

Prima di procedere alla pulizia non dimenticare di staccare il cavo di alimentazione. Evitare di toccare la spina con le mani bagnate. In caso contrario si possono verificare scosse elettriche e/o lesioni personali.

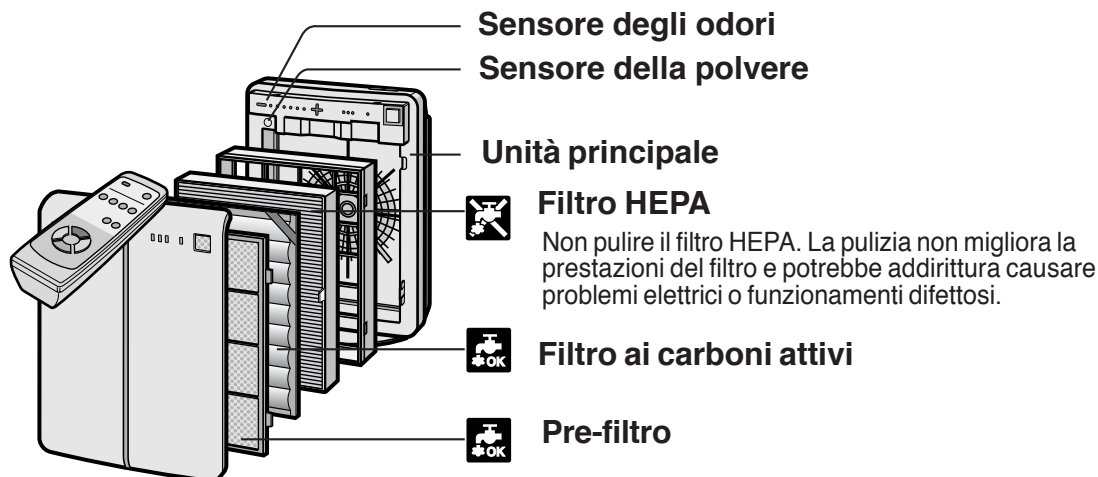

## UNITÀ PRINCIPALE

Per prevenire l'accumulo di sporcizia o di macchie sull'unità principale, pulire appena possibile. In caso contrario la rimozione delle macchie potrebbe diventare difficoltosa.

### Pulire con un panno morbido e asciutto

Per lo sporco difficile, usare un panno morbido inumidito con acqua tiepida.

### Non usare liquidi volatili

Sostanze come benzene, acquaragia, polvere di pulizia ecc. possono danneggiare la superficie dell'unità.

### Non usare detersivi

Gli ingredienti dei detersivi possono danneggiare l'unità.

### Evitare di esporre l'unità all'acqua

## SENSORI DELLA POLVERE E DEGLI ODORI

La sensibilità dei sensori sarà minore il sensore degli odori o della polvere è sporco o bloccato. Togliere la polvere dalla superficie delle aperture dei sensori utilizzando un aspirapolvere.

Foro del sensore degli odori

Foro del sensore della polvere

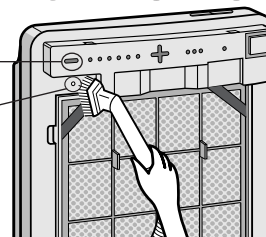

## PRE-FILTRO

Pulire delicatamente la superficie del pre-filtro con un aspirapolvere, come illustrato in figura.

In caso di sporco resistente, lavare il pre-filtro con acqua e detersivo delicato per i piatti, quindi farlo asciugare all'ombra.

Pre-filtro

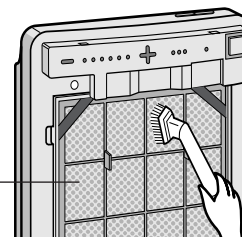

# CURA E MANUTENZIONE

## MANUTENZIONE DEL FILTRO AI CARBONI ATTIVI LAVABILE

**LAVARE SOLO A MANO!  
NON CENTRIFUGARE!**

### Ciclo di pulizia

Quando la spia Filtro si accende, significa che il filtro deve essere pulito. Se l'unità è in funzione per 24 ore al giorno, la spia Filtro si attiva ogni 2 mesi circa.

La spia Filtro è solo un indicatore. In caso di odori persistenti, pulire il filtro ogni volta che è necessario.

### 1 Riempire una bacinella di acqua tiepida, aggiungere del detergente per piatti di tipo delicato e miscelare.

Diluire secondo le indicazioni riportate sul contenitore del detergente.



### 2 Lasciare il filtro in ammollo per circa 30 minuti prima di procedere al lavaggio.

In caso di sporco resistente sulla superficie del filtro, spazzolare con un vecchio spazzolino da denti.



### 3 Sciacquare accuratamente con acqua pulita

#### ATTENZIONE

In caso di risciacquo in un recipiente, ripetere 3 o 4 volte l'operazione per eliminare l'odore dal filtro.



### 4 Rimuovere l'acqua in eccesso

Dopo il risciacquo, il filtro è saturo d'acqua. Per ridurre il tempo necessario per l'asciugatura, avvolgere il filtro in un vecchio asciugamano in modo da rimuovere l'acqua in eccesso.

#### ATTENZIONE

Il carbone potrebbe parzialmente aderire all'asciugamano, ma la cosa non comporta problemi di sorta.

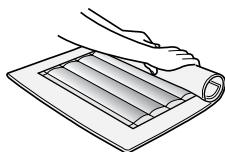

### 5 Far asciugare il filtro all'aria aperta, possibilmente in un punto ben ventilato.

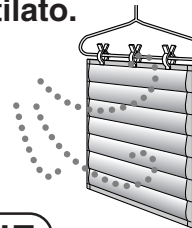

#### ATTENZIONE

- Il filtro bagnato è pesante. Fissarlo bene per l'asciugatura per evitare che cada.
- L'asciugatura del filtro richiede un tempo superiore in inverno o nelle giornate di pioggia. Lavare il filtro nelle giornate di bel tempo e farlo asciugare al sole.
- Di notte, portare il filtro in casa per evitarne il congelamento.
- Far asciugare il filtro all'aria aperta, in un punto ben ventilato. Se si fa asciugare il filtro in casa, l'acqua che gocciola dal filtro potrebbe sporcare il pavimento.
- Verificare che il carbone attivo non si sia spostato da un lato all'altro del filtro. Se così fosse, distribuirlo in modo uniforme con le dita.
- Far asciugare completamente il filtro. Se si utilizza il filtro quando è ancora umido, l'aria che fuoriesce dall'unità principale avrà odore. L'asciugatura del filtro può richiedere 1 o 2 giorni.

### 6 Reinstallazione dei filtri

Reinstallare i filtri come illustrato a pagina I-6,7.

### 7 Collegare il cavo di alimentazione alla presa e premere il tasto Ripristino filtro del telecomando.

- Dopo aver selezionato il tasto Ripristino filtro, si sente un segnale acustico indicante che l'unità è stata reimpostata.
- La spia Filtro si spegnerà quindi automaticamente.

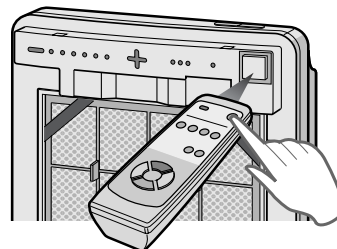



## ISTRUZIONI PER LA SOSTITUZIONE DEI FILTRI

**A seconda dell'ambiente di utilizzo, dopo alcuni mesi l'odore proveniente dalla porta dell'aria potrebbe diventare molto forte. Qualora polvere e odori non possano essere rimossi con facilità, sostituire i filtri.**

(Consultare la sezione COME FUNZIONA IL PURIFICATORE D'ARIA SHARP I-3)

### Guida per la pianificazione della sostituzione dei filtri

- La durata dei filtri e la periodicità della sostituzione indicate di seguito si basano su un fumo di 10 sigarette al giorno; la capacità di raccolta della polvere/deodorizzazione è ridotta della metà rispetto a quella dei filtri nuovi.

Si consiglia di sostituire i filtri più frequentemente nel caso in cui il prodotto venga utilizzato in condizioni peggiori di quelle del normale impiego domestico.

- |   |                              |
|---|------------------------------|
| • Filtro HEPA (con filtro di controllo microbico (blu)) | Circa 5 anni dopo l'apertura |
| • Filtro ai carboni attivi                              | Circa 5 anni dopo l'apertura |

## SOSTITUZIONE DEI FILTRI

**1 Per istruzioni sul metodo di sostituzione dei filtri, consultare la pagina I-6,7.**

**2 Dopo la sostituzione dei filtri:**  
Premere il tasto Ripristino filtro del telecomando con il cavo di alimentazione collegato alla presa di corrente.  
Dopo un segnale acustico di breve durata, le ore di funzionamento registrate nella memoria vengono azzerate.  
La spia Filtro si spegnerà quindi automaticamente.

**3 Annotare la data di inizio utilizzo dei filtri sull'apposita etichetta.**

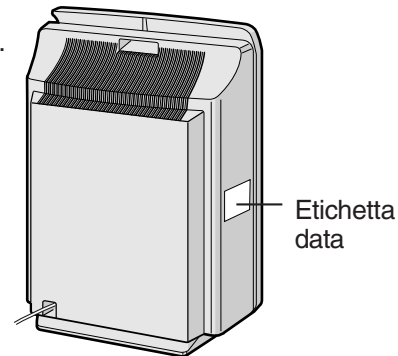
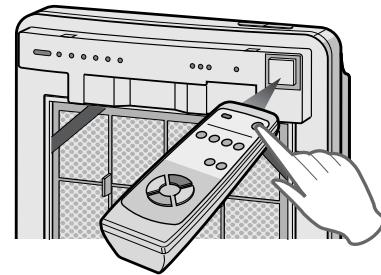

### Sostituzione dei filtri

Modello: FZ-440SEF

- Filtro HEPA (con filtro di controllo microbico (blu)): 1 unità
- Filtro ai carboni attivi: 1 unità

Rivolgersi al rivenditore di fiducia per l'acquisto dei filtri di ricambio.

### Smaltimento dei filtri

Lo smaltimento dei filtri usati deve avvenire in conformità con le norme locali.

Materiali del filtro HEPA (con filtro di controllo microbico):

- Filtro: Polipropilene
- Telaio: Poliestere
- Filtro di controllo microbico: Polipropilene, Polietilene

Materiali del filtro ai carboni attivi:

- Unità deodorizzante: Carbone attivo
- Rete: Polipropilene 60%, Poliestere 40%

# RISOLUZIONE DEI PROBLEMI

Prima di rivolgersi al servizio di assistenza, controllare l'elenco riportato di seguito. Alcuni problemi non sono dovuti a funzionamenti difettosi dell'unità.

SINTOMO	RIMEDIO (non si tratta di funzionamento difettoso)
<b>Il telecomando non funziona</b>	<ul style="list-style-type: none"> <li>• Le batterie si sono scaricate?</li> <li>• Le batterie sono state inserite correttamente?</li> <li>• La luce fluorescente nella stanza lampeggia per via di un utilizzo prolungato?</li> </ul>
<b>Fumo e odori sono difficili da eliminare</b>	<ul style="list-style-type: none"> <li>• Pulire o sostituire i filtri in caso di sporco eccessivo. (Consultare le pagine I-12,I-13)</li> </ul>
<b>La spia PULIZIA si accende in verde anche quando l'aria non è pura</b>	<ul style="list-style-type: none"> <li>• Forse l'aria era già sporca quando l'unità è stata collegata alla presa di corrente. (Consultare la pagina I-9)</li> </ul>
<b>La spia PULIZIA si accende in arancione o rosso anche quando l'aria è pura</b>	<ul style="list-style-type: none"> <li>• La sensibilità dei sensori diventa instabile quando l'apertura del sensore è sporca o otturata. Rimuovere la polvere intorno all'apertura del sensore utilizzando un aspirapolvere. (Consultare la pagina I-11)</li> </ul>
<b>La spia Plasmacluster rimane verde (o blu) e non cambia</b>	<ul style="list-style-type: none"> <li>• Nella modalità Pulizia (oppure Controllo degli ioni), la spia Plasmacluster non cambia di colore.</li> </ul>
<b>Dall'unità si sente un ticchettio o un clic</b>	<ul style="list-style-type: none"> <li>• Il suono del clic viene emesso quando l'unità è impostata sulla modalità Controllo degli ioni, mentre il ticchettio viene emesso quando è in corso la generazione di ioni. Se il suono risulta irritante, allontanare l'unità.</li> </ul>
<b>L'aria di scarico ha un odore sgradevole.</b>	<ul style="list-style-type: none"> <li>• Verificare che i filtri non siano troppo sporchi. Sostituire i filtri.</li> <li>• I purificatori d'aria Plasmacluster emettono piccole quantità di ozono, una sostanza che può produrre un odore sgradevole. La quantità di ozono generata è molto bassa e inferiore ai livelli di sicurezza stabiliti dalla Direttiva IEC 60335-2-65. Tale quantità non è dannosa per l'uomo.</li> </ul>
<b>L'unità non funziona in presenza di fumo di sigarette.</b>	<ul style="list-style-type: none"> <li>• L'unità è stata installata in un punto in cui risulta difficile per il sensore rilevare il fumo di sigaretta?</li> <li>• Le aperture dei sensori della polvere o degli odori sono per caso bloccate oppure otturate? (In tal caso, pulire le aperture.) (Consultare la pagina I-11)</li> </ul>
<b>La spia Filtro rimane accesa anche dopo la sostituzione del filtro.</b>	<ul style="list-style-type: none"> <li>• Dopo aver sostituito i filtri, collegare il cavo di alimentazione alla presa di corrente e premere il tasto Ripristino filtro del telecomando. (Consultare la pagina I-12)</li> </ul>
<b>La spia Plasmacluster o Segnalazione di pulizia non si accende.</b>	<ul style="list-style-type: none"> <li>• Verificare che nel telecomando non sia stata selezionata la modalità di spegnimento spie. Se così fosse, premere il tasto Accensione/Spegnimento spie del telecomando per attivare la spia. (Consultare la pagina I-10)</li> </ul>

## DISPLAY ERRORE

INDICATORE LUMINOSO	RIMEDIO
<b>La spia della velocità ventola in modalità "Silenziosa" lampeggia.</b>	<p>Il motore della ventola è scollegato o funziona in modo anomalo. L'unità smette di funzionare.</p> <ul style="list-style-type: none"> <li>• Premere il tasto di ACCENSIONE/SPEGNIMENTO per azzerare il display di errore. Se l'errore dovesse verificarsi di nuovo, rivolgersi al punto vendita in qui è stata acquistata l'unità.</li> </ul>



# SPECIFICHE

Modello		FU-440E		
Alimentazione		220-240V 50/60Hz		
Funzionamento velocità ventola	Livello velocità ventola	MAX	MEDIA	SILENZIOSA
	Corrente nominale	32 W	9 W	3,0 W
	Volume flusso dell'aria	240 m <sup>3</sup> /ora	120 m <sup>3</sup> /ora	30 m <sup>3</sup> /ora
Superficie calpestabile applicabile		~31 m <sup>2</sup> *		
Lunghezza del cavo		2,5 m		
Dimensioni		415 mm(L) x 200 mm(P) x 585 mm(H)		
Peso		6,7 kg		

\* L'area di superficie calpestabile corrisponde all'area in cui viene usata l'unità con la ventola al livello MAX.

- L'area di superficie calpestabile applicabile indica lo spazio in cui è possibile rimuovere una certa quantità di particelle di polvere in 30 minuti.

## Potenza nel modo standby

Per azionare i circuiti elettrici quando la spia del cavo di alimentazione è inserita nella presa di corrente, questo prodotto consuma circa 0,7 W di potenza nel modo standby.

Per risparmiare energia, scollegare il cavo di alimentazione quando non si utilizza l'unità.



Attenzione: Il dispositivo è contrassegnato da questo simbolo, che segnala di non smaltire le apparecchiature elettriche ed elettroniche insieme ai normali rifiuti domestici. Per tali prodotti è previsto un sistema di raccolta a parte.

## A. Informazioni sullo smaltimento per gli utenti (privati)

### 1. Nell'Unione europea

Attenzione: Per smaltire il presente dispositivo, non utilizzare il normale bidone della spazzatura!

Le apparecchiature elettriche ed elettroniche usate devono essere gestite a parte e in conformità alla legislazione che richiede il trattamento, il recupero e il riciclaggio adeguato dei suddetti prodotti.

In seguito alle disposizioni attuate dagli Stati membri, i privati residenti nella UE possono conferire gratuitamente le apparecchiature elettriche ed elettroniche usate a centri di raccolta designati\*.

In alcuni paesi\*, anche il rivenditore locale può ritirare gratuitamente il vecchio prodotto se l'utente acquista un altro nuovo di tipologia simile. \*) Per maggiori informazioni si prega di contattare l'autorità locale competente.

Se le apparecchiature elettriche o elettroniche usate hanno batterie o accumulatori, l'utente dovrà smaltirli a parte preventivamente in conformità alle disposizioni locali.

Lo smaltimento corretto del presente prodotto contribuirà a garantire che i rifiuti siano sottoposti al trattamento, al recupero e al riciclaggio necessari prevenendone il potenziale impatto negativo sull'ambiente e sulla salute umana, che potrebbe derivare da un'inadeguata gestione dei rifiuti.

### 2. In paesi che non fanno parte dell'UE

Se si desidera eliminare il presente prodotto, contattare le autorità locali e informarsi sul metodo di smaltimento corretto.

Per la Svizzera: Le apparecchiature elettriche o elettroniche usate possono essere restituite gratuitamente al rivenditore, anche se non si acquista un prodotto nuovo. Altri centri di raccolta sono elencati sulle homepage di [www.swico.ch](http://www.swico.ch) o di [www.sens.ch](http://www.sens.ch).

## B. Informazioni sullo smaltimento per gli utenti commerciali

### 1. Nell'Unione europea

Se il prodotto è impiegato a scopi commerciali, procedere come segue per eliminarlo.

Contattare il proprio rivenditore SHARP che fornirà informazioni circa il ritiro del prodotto. Potrebbero essere addebitate le spese di ritiro e riciclaggio. Prodotti piccoli (e quantitativi ridotti) potranno essere ritirati anche dai centri di raccolta locali.

Per la Spagna: Contattare il sistema di raccolta ufficiale o l'ente locale preposto al ritiro dei prodotti usati.

### 2. In paesi che non fanno parte dell'UE

Se si desidera eliminare il presente prodotto, contattare le autorità locali e informarsi sul metodo di smaltimento corretto.



# NEDERLANDS

## KENMERKEN

### Regeling van plasmaclusterionen

Het toestel regelt de verhouding tussen negatieve en positieve ionen afhankelijk van de omstandigheden van de kamer.

#### • Luchtreinigingsmodus

Er wordt een ongeveer gelijk aantal positieve en negatieve clusterionen afgevoerd.

Deze modus is geschikt voor het verminderen van schimmelgeur.

#### • Ionenregelingsmodus

In natuurlijke omgevingen zoals watervallen of bossen bevinden zich talloze negatieve ionen. In deze modus wordt een verhoogd aantal negatieve clusterionen afgegeven, zodat de lucht in de kamer gaat lijken op deze natuurlijke omgeving.

#### • AUTO plasmaclusterionenmodus

Het toestel schakelt automatisch om tussen de luchtreinigingsmodus en de ionenregelingsmodus, afhankelijk van de hoeveelheid vervuiling die in de lucht wordt waargenomen door de stof- en geursensor.

#### • Filters

##### 1) Voorfilter

Dit vangt grote deeltjes op.

##### 2) Wasbaar actief koolstoffilter

Zijn reukverdrivende eigenschappen blijven door het wassen behouden.

##### 3) HEPA (High Efficiency Particulate Air)-filter met bacteriologisch regelingsfilter

Ultra-effectieve deeltjesopvang inclusief pollen en stof.



Dit apparaat voldoet aan de eisen van de EG-richtlijnen 89/336/EEC en 73/23/EEC, zoals gewijzigd door EG-richtlijn 93/68/EEC.

## INHOUD

### BELANGRIJKE

#### VEILIGHEIDSINSTRUCTIES ..... N-2

- WAARSCHUWING ..... N-2
- VOORZORGSMAATREGELEN BIJ HET GEBRUIK ..... N-2
- BEPERKINGEN AAN DE AFSTANDBEDIENING ..... N-2
- INSTALLATIERICHTLIJNEN ..... N-3
- FILTERRICHTLIJNEN ..... N-3
- DE WERKING VAN DE SHARP LUCHTREINIGER ..... N-3

#### ONDERDEELNAMEN ..... N-4

- DISPLAY VAN HET HOOFDTOESTEL ..... N-4
- INBEGREPEN ..... N-4
- ACHTERKANT ..... N-4

#### VOORBEREIDINGT ..... N-5

- PLAATSEN VAN DE BATTERIJEN IN DE AFSTANDBEDIENING ..... N-5
- GEBRUIK AFSTANDBEDIENING ..... N-5
- INSTALLATIE VAN DE FILTERS ..... N-6

#### BEDIENING ..... N-8

- BEDIENING VAN HET HOOFDTOESTEL ... N-8
- AFSTANDBEDIENING ..... N-10

#### BEHANDELING EN ONDERHOUD .... N-11

- HOOFDTOESTEL ..... N-11
- STOF- EN GEURSENSORS ..... N-11
- VOORFILTER ..... N-11
- BEHANDELING WASBAAR ACTIEF KOOLSTOFFILTER ..... N-12
- RICHTLIJNEN VOOR FILTERVERVANGING ..... N-13

#### PROBLEMEN OPLOSSEN ..... N-14

#### SPECIFICATIES ..... N-15

#### INFORMATIE OVER VERANTWOORDE VERWIJDERING ..... N-16

Hartelijk dank voor uw aankoop van de SHARP luchtreiniger. Gelieve deze gebruiksaanwijzing aandachtig te lezen voor de juiste gebruiksinformatie. Voordat u dit toestel gebruikt, raden wij u aan de "Belangrijke veiligheidsinstructies" te lezen.

Houd na het lezen deze gebruiksaanwijzing bij de hand om ze later opnieuw te kunnen raadplegen.



# BELANGRIJKE VEILIGHEIDSINSTRUCTIES

Bij het gebruik van elektrische apparaten dient men basale voorzorgsmaatregelen voor de veiligheid in acht te nemen, zoals deze:

**WAARSCHUWING** - Om het risico op elektrische schok, brand of lichamelijk letsel te voorkomen:

- Lees alle instructies voordat u de luchtreiniger in gebruik neemt.
- Gebruik uitsluitend een 220-240 volt stopcontact.
- **Gebruik de luchtreiniger niet als het netsnoer of de stekker beschadigd is of als de aansluiting op het stopcontact loszit.**
- Verwijder geregeld het stof van de stekker.
- **Steek geen vingers of vreemde voorwerpen in de luchtinlaat of -uitlaat.**
- **Houd bij het verwijderen van het netsnoer altijd de stekker vast en trek nooit aan het snoer.**  
Dit houdt gevaar in voor een elektrische schok en/of brand door kortsluiting.
- **Gebruik de luchtreiniger niet in de buurt van gastoestellen of open haarden.**
- **Haal het snoer uit het stopcontact voordat u het toestel reinigt of indien u het niet gebruikt.**  
Zo niet bestaat er gevaar voor een elektrische schok door slechte isolatie en/of brand door kortsluiting.
- **Als het netsnoer beschadigd is, moet het worden vervangen door de fabrikant, zijn vertegenwoordiger, door Sharp erkend onderhoudspersoneel of door vergelijkbaar gekwalificeerde personen om risico's te vermijden.**
- Niet gebruiken met insectenspray of in ruimtes waar zich olieachtige residuen, wierook, vonken van brandende sigaretten of chemische dampen in de lucht bevinden of in erg vochtige omstandigheden zoals een badkamer.
- Maak de luchtreiniger voorzichtig schoon. Sterk agressieve schoonmaakmiddelen kunnen de buitenkant beschadigen.
- De luchtreiniger mag alleen worden gerepareerd door erkende onderhoudsmedewerkers van Sharp. Neem contact op met de dichtstbijzijnde onderhoudsdienst voor eventuele problemen, aanpassingen of reparaties.
- Voordat u het toestel wegdoet, verwijdert u de batterijen en gooit u deze veilig weg.



Bij dit produkt zijn batterijen geleverd.  
Wanneer deze leeg zijn, moet u ze niet weggooien maar inleveren als KCA.

## VOORZORGSMATREGELEN BIJ HET GEBRUIK

- Blokkeer de luchtinlaat en -uitlaat niet.
- Plaats het toestel niet in de nabijheid van of op warme voorwerpen zoals een fornuis of op plaatsen waar het in contact kan komen met stoom.
- **Houd het handvat achterop het hoofdtoestel vast als u het toestel verplaatst.**  
Als u bij het dragen het voorpaneel vasthoudt, kan dit afbreken. Daardoor kan het toestel vallen en bestaat er gevaar voor lichamelijk letsel.
- **Gebruik het toestel niet zonder het filter.**  
Dit komt het filter niet ten goede en kan een elektrische schok of defect veroorzaken.
- **Reinig de buitenkant uitsluitend met een zachte doek.**  
Het oppervlak van het toestel kan beschadigd of gebarsten zijn. Tevens bestaat er gevaar voor verstoring van de sensor.

## BEPERKINGEN AAN DE AFSTANDSBEDIENING

### GEBRUIK DE AFSTANDSBEDIENING NIET OP DE VOLGENDE PLAATSEN:

- **Plaatsen waar inverter-verlichting of automatische elektronische verlichting gebruikt wordt.**  
De afstandsbediening kan daardoor onbruikbaar worden. In dat geval verwijdert u zich van dergelijke verlichting of wijzigt u de richting.
- **Plaatsen die blootstaan aan direct zonlicht of tl-licht.**  
Het toestel kan de signalen van de afstandsbediening mogelijk niet ontvangen.



## INSTALLATIERICHTLIJNEN

- **Plaats het toestel terwijl het in gebruik is op minstens twee meter van apparaten die werken met elektrische signalen, zoals tv's, radio's of klokken, om te voorkomen dat er elektrische storingen optreden.**
- **Vermijd plaatsen waar de sensors blootstaan aan tocht.**  
Zo niet kan het toestel mogelijk niet juist functioneren.
- **Vermijd plaatsen waar gordijnen, enz. in contact komen met de luchtinlaat of -uitlaat.**  
Zo niet kunnen gordijnen, enz. vuil worden of kan het toestel niet juist functioneren.
- **Vermijd plaatsen waar het toestel bloot staat aan condens als gevolg van drastische temperatuurwisselingen.**
- **Plaats het toestel op een stabiel oppervlak met voldoende luchtcirculatie.**
- **Plaats het toestel niet op plaatsen met vette dampen of rook, zoals in een keuken enz.**  
Daardoor bestaat het gevaar dat het toesteloppervlak barst of de sensor slecht werkt.
- **Houd ten minste 60 cm afstand van de wand.**

De wand achter de luchtuitlaat kan na verloop van tijd vuil worden. Als u het toestel voor een langere periode op dezelfde plaats gebruikt, breng dan bijvoorbeeld een vinylaag aan om de wand tegen vuil te beschermen. Reinig de wand, enz. verder regelmatig.

## FILTERRICHTLIJNEN

- Volg de instructies uit deze handleiding voor een juiste behandeling en het onderhoud van de filters.

## DE WERKING VAN DE SHARP LUCHTREINIGER

Een luchtreiniger trekt lucht aan uit een kamer door zijn luchtinlaat, laat deze lucht binnen het toestel passeren langs een actief koolstoffilter (reukverdrijvend filter) en een HEPA-filter (stofopvangfilter), en voert de lucht vervolgens weer af door zijn luchtuitlaat. De luchtreiniger blijft dit proces herhalen door de beweging van zijn interne ventilator.

Terwijl de lucht passeert, verwijdert het HEPA-filter stofdeeltjes. Het actief koolstoffilter neemt de geurelementen geleidelijk op terwijl ze herhaaldelijk langs het filter komen. (Ook het HEPA-filter absorbeert geurtjes.)

Sommige geurbestanddelen die door de filters worden geabsorbeerd, worden afgescheiden en dan via de uitlaatpoort afgevoerd als geur. Afhankelijk van de gebruiksomgeving, kan deze geur in onverwacht korte tijd sterker worden.

Plaats in dat geval de optionele filter vervangingskit FZ-440SEF.

## OPMERKING

- De luchtreiniger is ontworpen om met lucht vermengde stof en geur te verwijderen, maar geen schadelijke gassen (zoals koolmonoxide uit sigarettenrook). Als de bron van de geur nog aanwezig is, kan de geur niet helemaal worden weggenomen. (Bijvoorbeeld bij geur van bouw materiaal of huisdieren.)
- Het is aan te raden om het raam iets open te zetten tijdens het roken ten behoeve van de ventilatie.

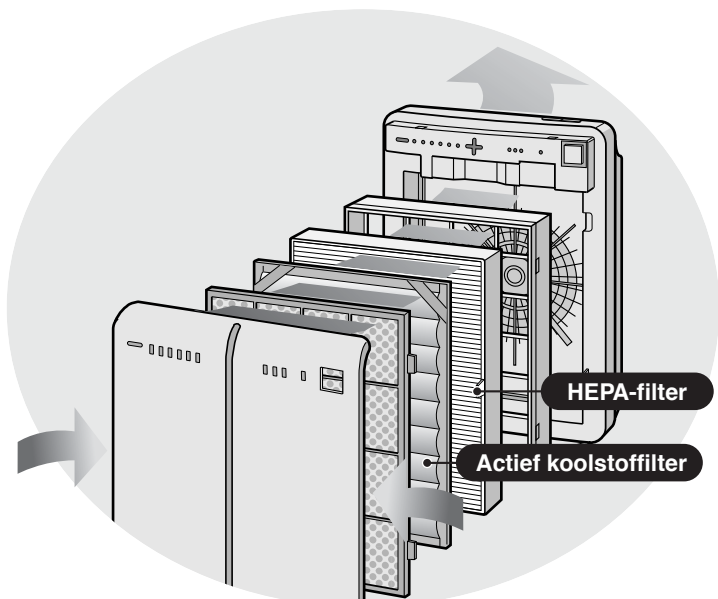

NEDERLANDS

# ONDERDEELNAMEN

## DISPLAY VAN HET HOOFDTOESTEL

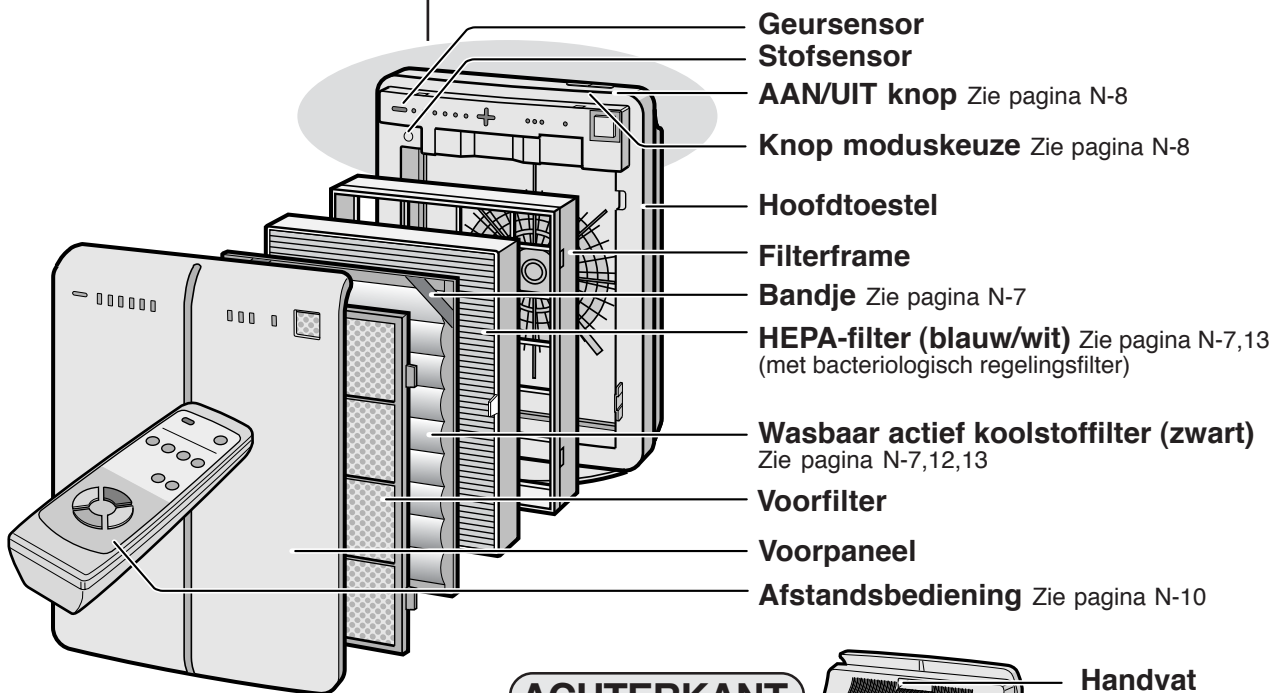
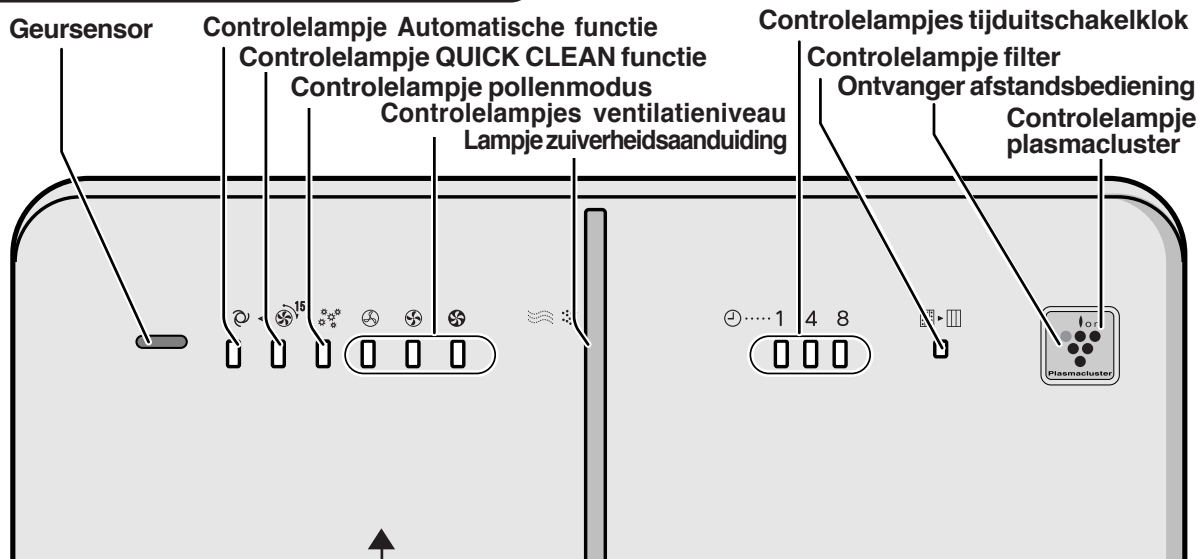

## ACHTERKANT

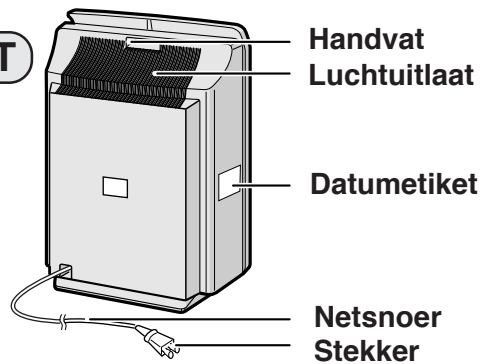

(Stekkermodel kan per land variëren)

## INBEGREPEN

- Afstandsbediening** (1 stuk)
- Batterij** (2 x AA)
- Gebruiksaanwijzing

# VOORBEREIDING

## PLAATSEN VAN DE BATTERIJEN IN DE AFSTANDSBEDIENING

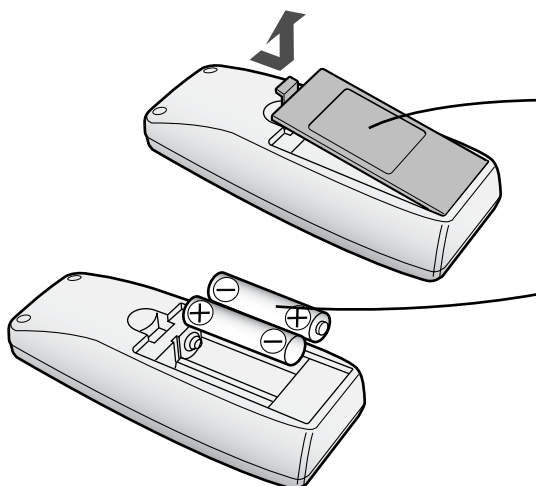

**1 Verwijder het deksel aan de achterkant**  
Druk op het deksel en schuif het eruit.

**2 Plaats de batterijen**  
Plaats de batterijen met  $\oplus$  en  $\ominus$  zoals hieronder getoond.

**3 Sluit het deksel aan de achterkant**

### Informatie over batterijen

- De levensduur van de batterijen bedraagt ongeveer 1 jaar.
- De batterijen voor deze afstandsbediening zijn alleen voor eerste gebruik. Vervang de batterijen indien nodig.
- Door onjuist gebruik van de batterijen kan er batterijvloeistof vrijkomen en beschadiging veroorzaakt worden. Neem bij het omgaan met de batterijen de volgende voorzorgsmaatregelen:
  - Vervang beide batterijen door twee nieuwe van hetzelfde type. (Gebruik 2 AA-mangaanbatterijen.)
  - Verwijder de batterijen als u het toestel of de afstandsbediening voor een langere periode niet gaat gebruiken.
  - De batterijen zijn uitsluitend voor het eerste gebruik en gaan mogelijk geen jaar mee.

## GEBRUIK AFSTANDSBEDIENING

- Richt de afstandsbediening naar de ontvanger op het hoofdtoestel.
- Het signaalbereik bedraagt ongeveer 7m.
- Let erop dat voorwerpen de baan van het signaal niet belemmeren.
- Het hoofdtoestel laat een pieptoon horen bij ontvangst van een signaal.

### OPMERKING

- Laat de afstandsbediening niet vallen of beschadigen, gebruik hem niet in een zeer vochtige omgeving, in direct zonlicht of in de nabijheid van een warmtebron.

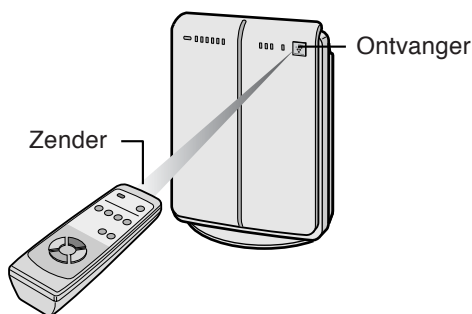

## INSTALLATIE VAN DE FILTERS

Om de kwaliteit van de filters te handhaven, zitten ze in het toestel verpakt in plastic zakken. Zorg ervoor dat u de filters uit de plastic zakken haalt alvorens het toestel te gebruiken.

### 1 Verwijderen van de filters

#### 1 Verwijder het voorpaneel.

Trek aan de onderzijde van het voorpaneel.

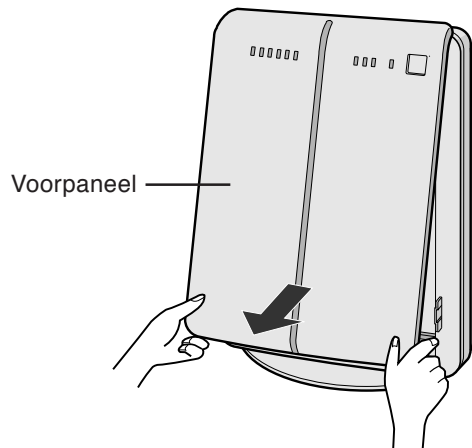

#### 2 Trek het filterframe er uit en verwijder het voorfilter, actief koolstoffilter en HEPA-filter.

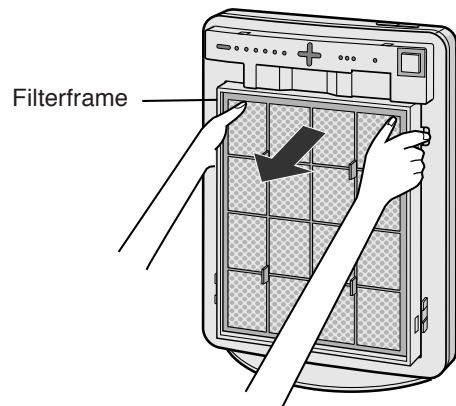
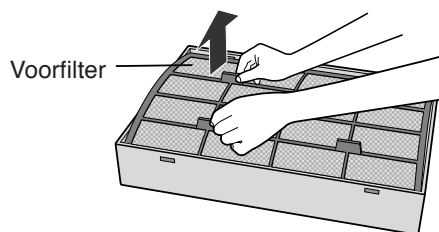

#### 3 Haal het actief koolstoffilter (zwart) en het HEPA-filter (blauw) uit de plastic zakken.

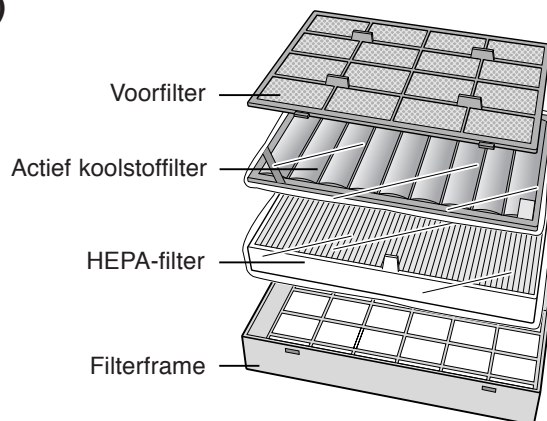
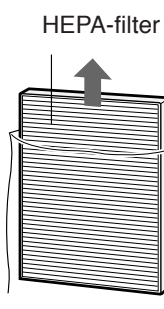
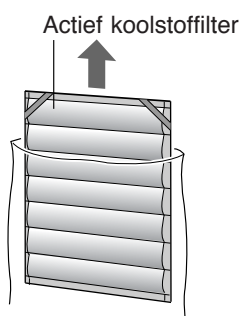





## 2 Installeer de filters

### 1 Plaats het HEPA-filter in het filterframe met de lipjes naar boven.

Plaats het filter niet achterstevoren anders zal het toestel niet goed werken.

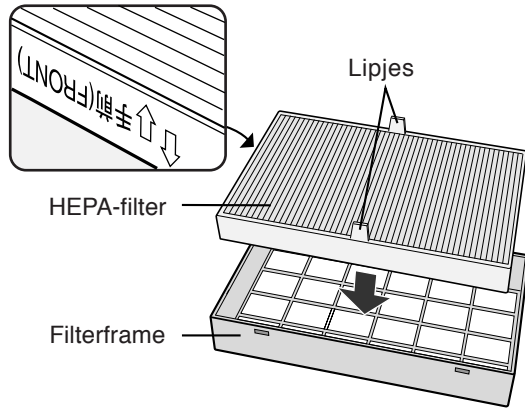

### 2 Plaats het actief koolstoffilter op het HEPA-filter met de twee bandjes (2 plaatsen) naar boven gericht.

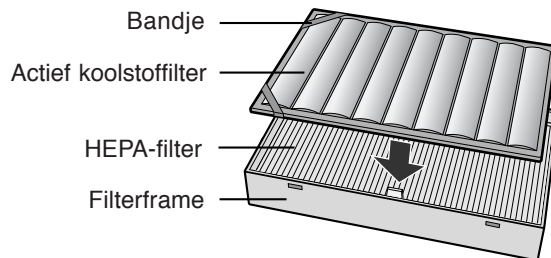

### 3 Plaats het voorfilter onder de bandjes (op 2 plaatsen) in de hoeken van het actief koolstoffilter.

Steek de lipjes van het voorfilter in de desbetreffende openingen van het filterframe.

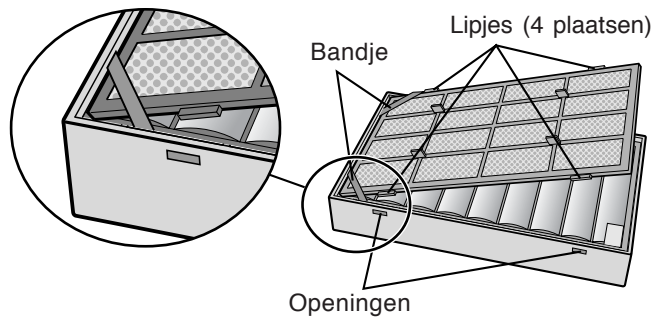

### 4 Bevestig het filterframe in het hoofdtoestel.

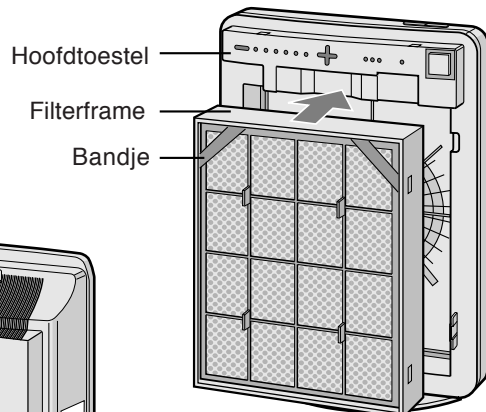

### 5 Bevestig het voorpaneel aan het hoofdtoestel.

### 6 Vul de begindatum van het gebruik in op het datumetiket.

Gebruik deze datum als referentie bij het bepalen van het tijdstip voor filtervervangning.

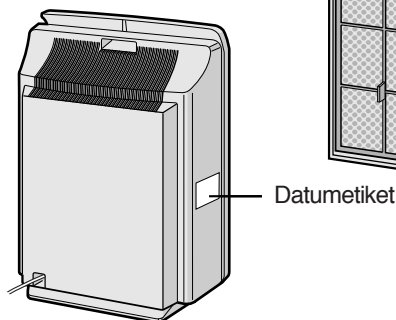

# BEDIENING

## Bedieningsfuncties hoofdtoestel

- AUTO
- QUICK CLEAN
- POLLEN
- STIL
- MEDIUM
- MAX

## BEDIENING VAN HET HOOFDTOESTEL

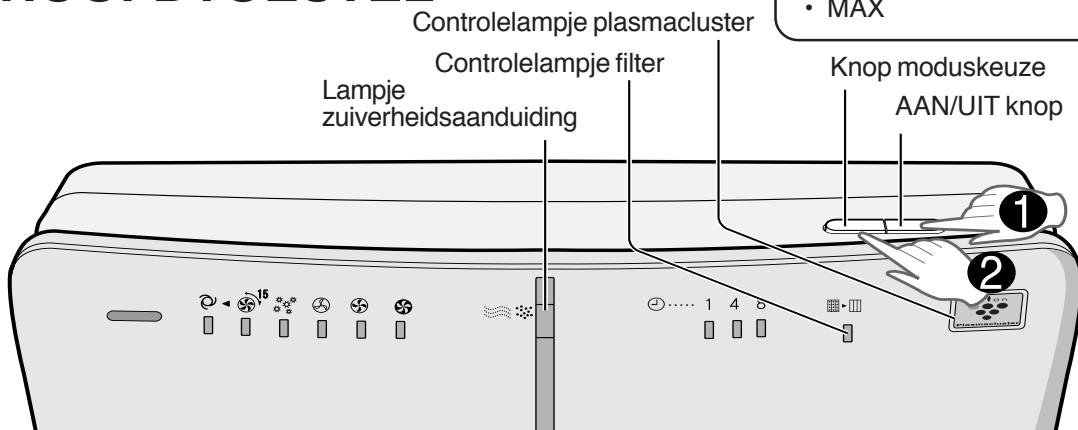

- 1 AAN/UIT knop**
  - Gebruikt om de werking te starten (korte pieptoon) en stop te zetten (lange pieptoon).
  - Controlelampje plasmacluster en ventilatieniveau gaan aan/uit.
  - Tenzij de stekker er is uitgetrokken, zal het toestel in de laatstgebruikte modus starten.
- 2 Knop moduskeuze**
  - De bedieningsmodus kan worden gewisseld.

### Automatische (AUTO) functie

Het ventilatieniveau wisselt automatisch (HOOG\*, MEDIUM, STIL) naargelang de luchtvervuilingsgraad. De sensors bepalen de vervuiling voor een doeltreffende luchtreiniging.

### QUICK CLEAN functie

Het toestel functioneert gedurende 15 minuten op hoog\* ventilatieniveau en keert dan terug naar de automatische functie. De bedieningsfunctie is doeltreffend indien een snelle opname van de luchtvervuiling gewenst is.

### POLLEN reinigingsfunctie

Het toestel functioneert gedurende 10 minuten op hoog ventilatieniveau en wisselt vervolgens gedurende 20 minuten tussen de standen MEDIUM en HOOG\*.

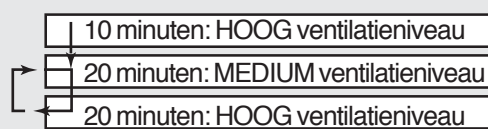

### MAX functie

Het toestel functioneert op maximaal ventilatieniveau.

### MEDIUM functie

Het toestel functioneert op middelmatig ventilatieniveau.

### STILLE functie

Het toestel functioneert geruisloos met weinig lucht.

\* Het hoge ventilatieniveau bevindt zich tussen de niveaus MEDIUM en MAX.



## HET BEPALEN VAN DE BASIS VERONTREINIGINGSGRAAD

Nadat de stekker in het stopcontact is gestoken, zal het toestel gedurende de eerste 30 seconden de luchttoestand controleren. Als u het toestel op dat moment inschakelt, zal het lampje voor de zuiverheidsaanduiding afwisselend groen, oranje en rood worden.

### CONTROLELAMPJE PLASMACLUSTER

De plasmaclusterionenfunctie wordt gekozen met de afstandsbediening.

#### Blauw lampje

Wanneer de plasmaclusterionenfunctie in de luchtreinigingsmodus of in de automatische plasmaclusterionenmodus staat en de lucht in de kamer vuil is, gaat het lampje aan en werkt het toestel in de luchtreinigingsmodus.

#### Groen lampje

Wanneer de plasmaclusterionenfunctie in de ionenregelingsmodus of in de automatische plasmaclusterionenmodus staat en de lucht in de kamer schoon is, gaat het lampje aan en werkt het toestel in de ionenregelingsmodus.

#### Lampje uit

Er worden geen plasmaclusterionen geproduceerd.

- Het lampje kan worden uitgeschakeld met de 'Lamp AAN/UIT knop' op de afstandsbediening. In dat geval worden plasmaclusterionen geproduceerd. (Doe het lampje uit indien dit niet nodig is.) (Zie pagina N-10)

### LAMPJE ZUIVERHEIDSAANDUIDING

De kleur wijzigt afhankelijk van de luchttoestand.

Zuiver (groen) Licht verontreinigd (oranje) Zwaar verontreinigd (rood)

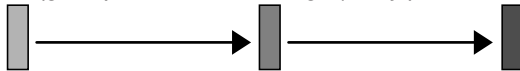

#### BETREFFENDE DE ZUIVERHEIDSAANDUIDING

- De zuiverheidsaanduiding is afhankelijk van de luchttoestand in de kamer zoals die wordt waargenomen door de stof- en geursensors wanneer de stekker in het wandstopcontact wordt gestoken.
- Het is mogelijk dat het lampje voor de zuiverheidsgraad groen oplicht terwijl de lucht verontreinigd is op het moment dat de luchtreiniger net is geplaatst in de kamer. Na een poosje zal de basis verontreinigingsgraad zich echter aanpassen aan de juiste luchttoestand.
- Zet het controlelampje uit met de Lamp AAN/UIT knop op de afstandsbediening.

### CONTROLELAMPJE FILTER

Reinig het actief koolstoffilter als het filtercontrolelampje gaat branden. (Het controlelampje zal bij continu dagelijks gebruik na ongeveer 2 maanden gaan branden.) (Zie pagina N-12)

# BEDIENING

## AFSTANDSBEDIENING

### AAN/UIT knop

- Als u op de (POWER) AAN/UIT knop drukt, hoort u een korte pieptoon en begint het toestel te werken in de automatische modus.
- Tenzij de stekker er is uitgetrokken, zal het toestel in de laatstgebruikte modus starten.
- Om de werking stop te zetten, drukt u nogmaals op de AAN/UIT knop. U hoort een lange pieptoon en de werking stopt.

### Knop Automatisch (ventilatie-niveau)

Het ventilatieniveau wisselt automatisch naargelang de luchtverontreinigingsgraad.

### Knop Handmatig (ventilatie-niveau)

Het ventilatieniveau kan wisselen tussen stil, middelmatig, en maximum.

### QUICK CLEAN knop

Zie pagina N-8

### LAMP AAN/UIT knop

Schakelt de controlelampjes Plasmacluster en Zuiverheidsaanduiding AAN dan wel UIT.

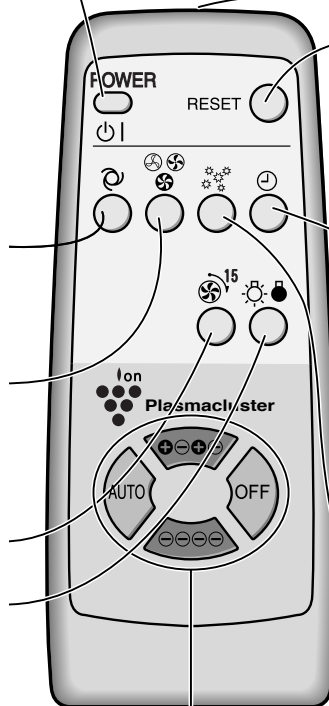

### Beschikbare functies met de afstandsbediening

- AUTO
- HANDMATIG
- POLLEN
- TIJDUITSCHAKELING
- QUICK CLEAN
- Lamp AAN/UIT

### Moduskeuzes plasmaclusterionen

- AUTO
- SCHOON
- IONENREGELING
- OFF (UIT)

### Zender

### Filterterugstelknop (Reset)

Druk op de filterterugstelknop als het wasbare actief koolstoffilter is gereinigd en teruggeplaatst in het hoofdtoestel.

Het filtercontrolelampje zal dan uitgaan en er klinkt een piepje.

### Knop Tijduitschakeling

De insteltijd wisselt telkens wanneer de knop ingedrukt wordt zoals hieronder getoond.

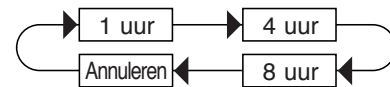

• Het controlelampje toont de resterende tijd.

• Het toestel stopt als de tijd verstreken is.

### Pollenfunctieinschakeltoets

Zie pagina N-8

## Moduskeuzes plasmaclusterionen

### AUTO

Het toestel schakelt automatisch om tussen de luchtreinigingsmodus en de ionenregelingsmodus, afhankelijk van de hoeveelheid verontreiniging die in de lucht wordt waargenomen door de stof- en geursensor. Indien de automatische functie is geselecteerd, werkt de luchtreinigingsmodus gedurende 1 minuut.

### ⊖⊖⊖⊖ (IONENREGELING)

Indien ingedrukt, zal het toestel continu functioneren in de ionenregelingsmodus. Het controlelampje voor plasmaclusterionen is groen.

### ⊕⊖⊕⊖ (SCHOON)

Indien ingedrukt, zal het toestel continu functioneren in de luchtreinigingsmodus en wordt hetzelfde aantal positieve en negatieve ionen afgevoerd. Het plasmacluster-controlelampje is blauw.

### OFF (UIT)

De productie van ionen wordt gestopt en het plasmacluster-controlelampje gaat uit.

# BEHANDELING EN ONDERHOUD

Reinig het toestel inclusief de sensors en filters regelmatig om een optimale werking van deze luchtreiniger te handhaven.

Denk eraan de stekker uit het stopcontact te trekken tijdens het reinigen van het toestel en raak de stekker nooit met natte handen aan. Dit kan een elektrische schok en/of lichamelijk letsel veroorzaken.

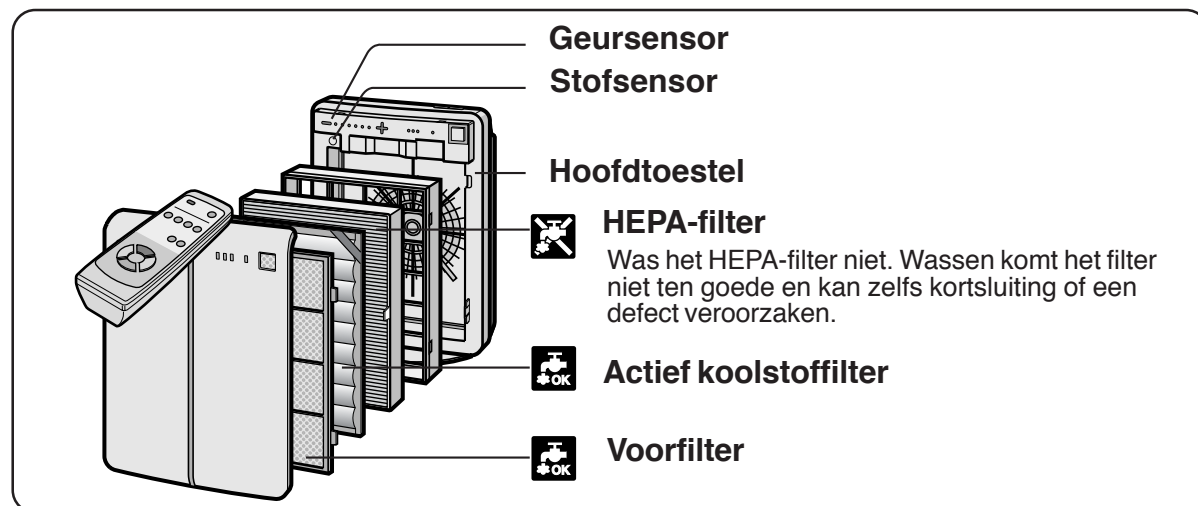

## HOOFDTOESTEL

Reinig het hoofdtoestel zo vaak als nodig is om vuil of vlekken te voorkomen. Als vlekken blijven zitten, zijn ze na verloop van tijd moeilijk te verwijderen.

### Reinig met een zachte, droge doek

Verwijder hardnekkige vlekken of vuil met een zachte doek gedrenkt in warm water.

### Gebruik geen vluchtige vloeistoffen

Benzeen, verfverdunder, schuurpoeder en dergelijke kunnen het oppervlak van het toestel beschadigen.

### Gebruik geen detergents

Detergensbestanddelen kunnen het toestel beschadigen.

### Laat het toestel niet in contact komen met water

## STOF- EN GEURSENSORS

De gevoeligheid van de sensors wordt onstabiel wanneer de geur- of stofsensor vuil of geblokkeerd is. Verwijder het stof van de oppervlakken van de sensoropeningen met een stofzuiger.

Opening voor geursensor

Opening voor stofsensor

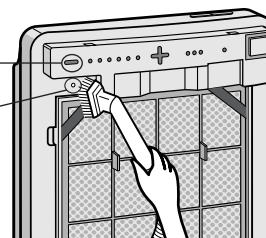

## VOORFILTER

Reinig de bovenlaag van het voorfilter als getoond op de afbeelding met een stofzuiger.

Is het voorfilter erg vuil, was het dan met water waaraan een mild keukenschoonmaakmiddel is toegevoegd en laat het voorfilter goed drogen in de schaduw.

Voorfilter

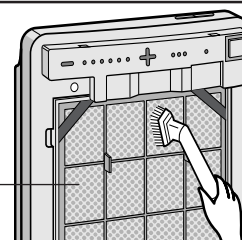

# BEHANDELING EN ONDERHOUD

## BEHANDELING WASBAAR ACTIEF KOOLSTOFFILTER

**UITSLUITEND HANDWAS!  
NIET CENTRIFUGEREN!**

### Behandelcyclus

De filter dienen vervangen te worden wanneer het filtercontrolelampje oplicht. Indien het toestel 24 uur per dag wordt gebruikt zal het filtercontrolelampje na ongeveer 2 maanden gaan branden. Het filtercontrolelampje is een hulpmiddel. Reinig de filters zo vaak als nodig is indien geurtjes blijven hangen.

### 1 Vul een grote bak met warm water en voeg hier een mild keukenschoonmaakmiddel aan toe en roer.

Gebruik de op de verpakking van het schoonmaakmiddel aangegeven verdunding.



### 2 Laat het filter ongeveer 30 minuten weken voordat u het wast.

Is het filteroppervlak erg vies, schrob het dan met een oude tandenborstel.



### 3 Grondig spoelen met schoon water

#### LET OP

Maakt u schoon in een bak, spoel dan zeker 3 tot 4 keer om de geur grondig uit het filter te spoelen.



### 4 Overtollig water verwijderen

Na het spoelen is het filter volgezogen met water. Verkort de droogtijd door het filter in een dikke, oude handdoek te rollen om het overtollige water op te laten nemen.

#### LET OP

Er kan enige koolstof achterblijven op de handdoek, maar dit is niet schadelijk.

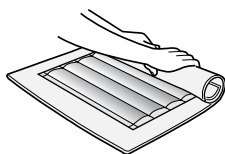

### 5 Droog het filter zo mogelijk in een goed geventileerde ruimte.

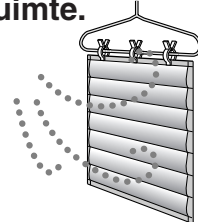

#### LET OP

- Het natte filter is zwaar. Maak het stevig vast voor het drogen opdat het niet valt.
- In de winter, op regenachtige dagen duurt het drogen van het filter langer. Was het op een dag met mooi weer en droog het in de zon. Leg het 's nachts in huis om bevriezing te voorkomen.
- Droog het filter buiten in een goed geventileerde omgeving. Droogt u het binnen, dan zou het water dat van het filter driipt uw vloer kunnen bevuilen.
- Let erop dat het actieve koolstof niet naar één kant van het filter is verschoven. Mocht dit zo zijn, verdeel het dan gelijkmatig met uw vingers.
- Laat het filter door en door drogen. De lucht die wordt afgevoerd uit het hoofdtoestel zal een geur hebben indien een vochtig filter wordt gebruikt. Het drogen kan 1 tot 2 dagen duren.

### 6 De filters opnieuw installeren.

Installeer de filters opnieuw als aangegeven op pagina N-6,7.

### 7 Steek de stekker van het netsnoer in het stopcontact en druk op de filterterugstelknop (Reset) op de afstandsbediening.

- Als de filterterugstelknop is geactiveerd, hoort u een korte pieptoon die aangeeft dat het toestel is teruggesteld.
- Het filtercontrolelampje zal dan automatisch uitgaan.

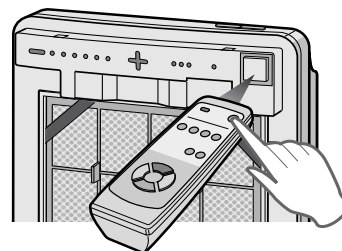



## RICHTLIJNEN VOOR FILTERVERVANGING

**Afhankelijk van de gebruiksomgeving kan de geur van de luchtuitlaat na enkele maanden sterk worden.**

**Als het stof of de geur niet gemakkelijk verwijderd kan worden, moet u de filters vervangen.**

(Zie DE WERKING VAN DE SHARP LUCHTREINIGER N-3)

### Richtlijn voor de vervangingsperiode van de filters

• Onderstaande periode voor levensduur en vervanging van de filter komt overeen met een toestand wanneer er 10 sigaretten per dag worden gerookt en de stofverzameling/geurverdringingscapaciteit is verminderd tot de helft van die van nieuwe filters.

Wij adviseren om de filters vaker te vervangen indien het product wordt gebruikt in een toestand die aanzienlijk slechter is dan bij normaal huishoudelijk gebruik.

• HEPA-filter (met bacteriologisch regelingsfilter)	Ongeveer 5 jaar na opening
• Actief koolstoffilter	Ongeveer 5 jaar na opening

## VERVANGING VAN DE FILTERS

**1** Zie pagina N-6,7 voor aanwijzingen over het installeren van vervangende filters.

**2** Na vervanging van de filters:

Zorg dat de stekker van het netsnoer in het stopcontact steekt wanneer u drukt op de filterterugstelknop (Reset) op de afstandsbediening. U hoort een korte pieptoon en de in het geheugen opgeslagen werkingsuren worden teruggesteld. Het filtercontrolelampje zal dan automatisch uitgaan.

**3** Vul de begindatum van het gebruik van de filters in op het datumetiket.

### Vervangingsfilters

Model: FZ-440SEF

- HEPA-filter (met bacteriologisch regelingsfilter): 1 stuk
- Actief koolstoffilter: 1 stuk

Voor vervangingsfilters gelieve u zich te wenden tot uw verkoper.

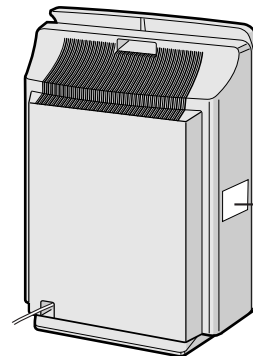

Datumetiket

### Wegwerpen van filters

Gelieve de vervangen filters weg te werpen overeenkomstig de plaatselijke afvalwetgeving en reglementen.

Materiaal van het HEPA-filter (met bacteriologisch regelingsfilter):

- Filter: polypropyleen
- Frame: polyester
- Bacteriologisch regelingsfilter: polypropyleen, polyethyleen

Materiaal Actief koolstoffilter:

- Reukverdrijver: geactiveerde houtskool
- Gaas: polypropyleen 60%, polyester 40%

# PROBLEMEN OPLOSSEN

Controleer de onderstaande lijst alvorens hulp in te roepen voor reparatie. Het probleem is mogelijk niet te wijten aan een storing van het toestel.

SYMPTOOM	OPLOSSING (geen storing)
<b>De afstandsbediening werkt niet</b>	<ul style="list-style-type: none"> <li>• Zijn de batterijen leeg?</li> <li>• Zijn de batterijen correct geplaatst?</li> <li>• Is de TL-verlichting in de kamer aan het flikkeren omwille van gevorderde levensduur?</li> </ul>
<b>Luchtjes en rook verdwijnen niet</b>	<ul style="list-style-type: none"> <li>• Reinig of vervang de filter indien ze er vuil uitzien. (Zie N-12, N-13)</li> </ul>
<b>Het lampje voor zuiverheidsaanduiding is groen terwijl de lucht toch verontreinigd is</b>	<ul style="list-style-type: none"> <li>• Het is mogelijk dat de lucht verontreinigd was op het moment dat het toestel werd aangesloten. (Zie N-9)</li> </ul>
<b>Het lampje voor zuiverheidsaanduiding is oranje of rood terwijl de lucht toch zuiver is</b>	<ul style="list-style-type: none"> <li>• De gevoeligheid van de sensor wordt onstabiel als de opening van de geur- of stofsensor vuil of verstopt is. Verwijder het stof rond de sensoropening met een stofzuiger. (Zie N-11)</li> </ul>
<b>Het plasmacluster-controlelampje blijft groen (of blauw) en verandert niet</b>	<ul style="list-style-type: none"> <li>• In de luchtreinigingsmodus (of ionenregelingsmodus) verandert het plasmacluster-controlelampje niet.</li> </ul>
<b>Het toestel maakt een klikkend of tikkend geluid</b>	<ul style="list-style-type: none"> <li>• Het klikkende geluid wordt in de ionenregelingsmodus voortgebracht, en het tikkende geluid klinkt als het toestel ionen produceert. Als het geluid storend is, zet het toestel dan bij u vandaan.</li> </ul>
<b>De afgevoerde lucht heeft een geur of luchtje.</b>	<ul style="list-style-type: none"> <li>• Controleer of de filters zwaar verontreinigd zijn. Vervang de filters.</li> <li>• Plasmacluster luchtreinigers scheiden kleine sporen van ozon uit die een geur kunnen veroorzaken. De hoeveelheid ozon die wordt uitgescheiden door de iongenerator is erg klein en ligt onder de veiligheidsniveaus van IEC 60335-2-65. Het is onschadelijk voor het menselijk lichaam.</li> </ul>
<b>Het toestel werkt niet als er sigarettenrook in de lucht hangt.</b>	<ul style="list-style-type: none"> <li>• Staat het toestel op een plaats waar de sensor de sigarettenrook moeilijk kan opsporen?</li> <li>• Zijn de openingen van de stof- of geursensor geblokkeerd of verstopt? (Maak in dat geval de openingen schoon.) (Zie N-11)</li> </ul>
<b>Het filtercontrolelampje blijft ook na vervanging van het filter branden.</b>	<ul style="list-style-type: none"> <li>• Steek na het vervangen van de filters de stekker van het netsnoer in het stopcontact en druk op de filterterugstelknop (Reset) op de afstandsbediening. (Zie N-12)</li> </ul>
<b>Het plasmacluster-controlelampje of het lampje voor de zuiverheidsaanduiding gaan niet branden.</b>	<ul style="list-style-type: none"> <li>• Controleer of de modus Lamp UIT is geselecteerd met de afstandsbediening. Zo ja, druk dan op de Lamp AAN/UIT knop op de afstandsbediening om het controlelampje te activeren. (Zie N-10)</li> </ul>

## FOUTMELDING

LAMPWAARSCHUWING	OPLOSSING
<b>Het controlelampje "Stil" van het ventilatieniveau knippert.</b>	<p>Ventilatormotor is niet aangesloten of abnormaal. Werkt niet meer.</p> <ul style="list-style-type: none"> <li>• Door de AAN/UIT knop (Power) in te drukken wordt de foutmelding teruggesteld. Doet de fout zich opnieuw voor, neem dan contact op met de zaak waar u het toestel hebt gekocht.</li> </ul>



# SPECIFICATIES

Model		FU-440E		
Voeding		220-240V 50/60Hz		
Werking ventilatieniveau	Ventilatieniveau	MAX	MEDIUM	STIL
	Nominaal vermogen	32 W	9 W	3,0 W
	Volume luchtstroom	240 m <sup>3</sup> /uur	120 m <sup>3</sup> /uur	30 m <sup>3</sup> /uur
Toepasbare vloeroppervlakte		~31m <sup>2</sup> *		
Snoerlengte		2,5m		
Afmetingen		415mm(B)x200mm(D)x585mm(H)		
Gewicht		6,7kg		

- \* De toepasbare vloeroppervlakte is de oppervlakte voor het toestel wanneer het werkt op het maximale ventilatieniveau.
- De toepasbare vloeroppervlakte geeft de ruimte aan waarin een bepaalde hoeveelheid stofdeeltjes in 30 minuten kan worden verwijderd.

## Stand-by vermogen

Om de elektriciteitscircuits te onderhouden terwijl het netsnoer in het stopcontact steekt, verbruikt dit toestel een stand-by vermogen van ongeveer 0,7 W.  
Haal het netsnoer uit het stopcontact indien u het toestel niet gebruikt om energie te besparen.



Let op: Uw product is van dit merkteken voorzien. Dit betekent dat afgedankte elektrische en elektronische apparatuur niet samen met het normale huisafval mogen worden weggegooid. Er bestaat een afzonderlijk inzamelingsstelsel voor deze producten.

## A. Informatie over afvalverwijdering voor gebruikers (particuliere huishoudens)

### 1. In de Europese Unie

Let op: Deze apparatuur niet samen met het normale huisafval weggooien!

Afgedankte elektrische en elektronische apparatuur moet gescheiden worden ingezameld conform de wetgeving inzake de verantwoorde verwerking, terugwinning en recycling van afgedankte elektrische en elektronische apparatuur.

Na de invoering van de wet door de lidstaten mogen particuliere huishoudens in de lidstaten van de Europese Unie hun afgedankte elektrische en elektronische apparatuur kosteloos\* naar hiertoe aangewezen inzamelingsinrichtingen brengen\*. In sommige landen\* kunt u bij de aanschaf van een nieuw apparaat het oude product kosteloos bij uw lokale distributeur inleveren. \*) Neem contact op met de plaatselijke autoriteiten voor verdere informatie.

Als uw elektrische of elektronische apparatuur batterijen of accumulatoren bevat dan moet u deze afzonderlijk conform de plaatselijke voorschriften weggooien.

Door dit product op een verantwoorde manier weg te gooien, zorgt u ervoor dat het afval de juiste verwerking, terugwinning en recycling ondergaat en potentiële negatieve effecten op het milieu en de menselijke gezondheid worden voorkomen die anders zouden ontstaan door het verkeerd verwerken van het afval.

### 2. In andere landen buiten de Europese Unie

Als u dit product wilt weggooien, neem dan contact op met de plaatselijke autoriteiten voor informatie omtrent de juiste verwijderingsprocedure.

Voor Zwitserland: U kunt afgedankte elektrische en elektronische apparatuur kosteloos bij de distributeur inleveren, zelfs als u geen nieuw product koopt. Aanvullende inzamelingsinrichtingen zijn vermeld op de startpagina van [www.swico.ch](http://www.swico.ch) or [www.sens.ch](http://www.sens.ch).

## B. Informatie over afvalverwijdering voor bedrijven.

### 1. In de Europese Unie

Als u het product voor zakelijke doeleinden heeft gebruikt en als u dit wilt weggooien:

Neem contact op met uw SHARP distributeur die u inlichtingen verschaft over de terugname van het product. Het kan zijn dat u een afvalverwijderingsbijdrage voor de terugname en recycling moet betalen. Kleine producten (en kleine hoeveelheden) kunnen door de lokale inzamelingsinrichtingen worden verwerkt.

Voor Spanje: Neem contact op met de inzamelingsinrichting of de lokale autoriteiten voor de terugname van uw afgedankte producten.

### 2. In andere landen buiten de Europese Unie

Als u dit product wilt weggooien, neem dan contact op met de plaatselijke autoriteiten voor informatie omtrent de juiste verwijderingsprocedure.



# SERVICE PROCEDURE / SERVICE VORGEHENSWEISE

## SERVICE PROCEDURE - ONLY EFFECTIVE IN GERMANY

Dear SHARP customer,  
SHARP machines are proprietary articles which are produced with precision and care according to most modern production methods.

In case of proper handling and with considering of the instruction book, this machine will serve you well for a long time.

Of course, a defect cannot be ruled out.

If your appliance has a warrantyable defect in the period of warranty, please contact your dealer, where you bought the appliance. This dealer is your only contact person for any claim of warranty.

**As proof for repairs during Warranty period, you need the invoice of the machine.**

Please bring your defect appliances also to your dealer (where you bought the appliance) when the warranty period is over.

**SHARP ELECTRONICS (EUROPE) GMBH**

Parts & Technical Service

## SERVICE VORGEHENSWEISE - GILT NUR FÜR DEUTSCHLAND

Lieber SHARP-Kunde

SHARP- Geräte sind Markenartikel, die mit Präzision und Sorgfalt nach modernen Fertigungsmethoden hergestellt werden.

Bei sachgemäßer Handhabung und unter Beachtung der Bedienungsanleitung wird Ihnen Ihr Gerät lange Zeit gute Dienste leisten.

Das Auftreten von Fehlern ist aber nie auszuschließen.

Sollte Ihr Gerät während der Gewährleistungsfrist einen gewährleistungspflichtigen Mangel aufweisen, so wenden Sie sich bitte an den Handelsbetrieb, bei dem Sie dieses Gerät erworben haben, denn dieser ist Ihr alleiniger Ansprechpartner für jegliche Gewährleistungsansprüche.

**Als Nachweis im Gewährleistungsfall dient Ihr Kaufbeleg.**

Sollte sich nach Ablauf der Gewährleistungsfrist ein Fehler des Gerätes zeigen, so wenden Sie sich bitte auch in diesem Fall an den Handelsbetrieb, bei dem Sie dieses Gerät erworben haben.

**SHARP ELECTRONICS (EUROPE) GMBH**

Parts & Technical Service

**SHARP CORPORATION**  
OSAKA, JAPAN

Printed in China  
TINS-A148KKRZ 05B- ②